



**ESPAÑOL**

MANUAL BÁSICO

**FRANÇAIS**

NOTICE DE BASE

RADIOTRANSMISOR DE MARINA MF/HF  
L'ÉMETTEUR-RÉCEPTEUR MF/HF MARIN

**IC-M803**



# ESPAÑOL

Gracias por elegir este producto de Icom. Este producto ha sido diseñado y fabricado con la última tecnología y capacidades de Icom. Con el cuidado adecuado, este producto le ofrecerá muchos años de funcionamiento sin problemas.

## IMPORTANTE

**LEA TODAS LAS INSTRUCCIONES** completa y detenidamente antes de utilizar el radiotransmisor. **GUARDE ESTE MANUAL DE INSTRUCCIONES** — Este manual de instrucciones contiene importantes instrucciones de funcionamiento para el IC-M803.

Esta manual de instrucciones contiene algunas funciones que se pueden usar solamente si han sido preajustadas por su proveedor. Consulte con el distribuidor para obtener información detallada.

## DEFINICIONES EXPLÍCITAS

TÉRMINO	DEFINICIÓN
⚠ ¡PELIGRO!	Puede producirse la muerte, lesiones graves o una explosión.
⚠ ¡ADVERTENCIA!	Existe el peligro de lesiones, incendios o descargas eléctricas.
PRECAUCIÓN	Pueden producirse daños en el equipo.
NOTA	Recomendado para uso óptimo. No existe riesgo de lesiones, incendios o descargas eléctricas.

Este dispositivo cumple el Apartado 15 de las normas de la FCC. El funcionamiento está sujeto a la condición de que este dispositivo no cause interferencias perjudiciales.

Icom no se hace responsable de la destrucción, daños o rendimiento de cualquier equipo Icom o de terceros si su funcionamiento es incorrecto a causa de:

- Fuerza mayor, incluyendo, entre otros, incendios, terremotos, tormentas, inundaciones, relámpagos u otros desastres naturales, disturbios, revueltas, guerras o contaminación radioactiva.
- El uso del transceptor de Icom con cualquier equipo que no haya sido fabricado o aprobado por Icom.

Icom, Icom Inc. y el logotipo de Icom logo son marcas comerciales registradas de Icom Incorporated (Japón) en Japón, EE.UU., Reino Unido, Alemania, Francia, España, Rusia, Australia, Nueva Zelanda y otros países.

## EN CASO DE EMERGENCIA

Si su embarcación requiere asistencia, póngase en contacto con otras embarcaciones y la Guardia Costera, enviando una llamada de Socorro mediante una LSD (Llamada Selectiva Digital) en una frecuencia de emergencia.

### Cuando se requiere ayuda inmediata:

1. Mientras levanta la tapa de la llave, mantenga pulsado [DISTRESS] durante 3 segundos hasta oír 3 tonos breves seguidos de 1 tono largo.
2. Espere el Acuse de recibo procedente de otra estación.
3. Tras recibir el Acuse de recibo, mantenga pulsado [PTT] en el micrófono y envíe la siguiente información.
  - 1 "MAYDAY, MAYDAY, MAYDAY."
  - 2 "THIS IS . . . . . (nombre de la embarcación)".
  - 3 "LOCATED AT . . . . (posición de la embarcación)".
  - 4 Indicar el motivo de la llamada de Socorro.
  - 5 Explicar qué ayuda se necesita.
  - 6 Proporcionar información adicional sobre su embarcación:
    - Tipo
    - Eslora
    - Color
    - Número de personas a bordo

## CARACTERÍSTICAS

- Cumple con la ITU-R M.493-13 DSC más reciente.
- Construcción impermeable IPX7 (solo mando a distancia).
- Interfaz de usuario sencilla. El mando a distancia tiene un ángulo de visión de 4,3 pulgadas y una pantalla TFT en color con los modos Día y Noche.
- Función de grabación automática de voz. Graba los últimos 120 segundos del audio recibido.
- Canales de emergencia independientes. Monitorización de frecuencias de voz de Socorro.
- Función DSC de Clase E incorporada. El transceptor tiene las funciones DSC para la transmisión y recepción de alertas de socorro, así como las llamadas DSC generales, tales como llamadas Individuales, llamadas de Grupo, etc.
- Receptor GPS incorporado.
- NMEA 0183 (4800 a 38400 bps) disponibles.
- Sintonizador de antena opcional AT-130/AT-140.
- 150 vatios de potencia de salida.
- Emplea el sistema de muestreo directo de RF.

## RADIO OPERATION WARNING



Icom requiere que el operador de radio cumpla con los requisitos de la FCC para la exposición a radiofrecuencias. Se debe instalar una antena omnidireccional con ganancia no mayor a 9 dBi a un mínimo de 7,5 metros (medido desde el punto más bajo de la antena) en vertical sobre la cubierta principal y todo el personal posible. Esta es la distancia mínima de separación segura estimada para cumplir con todos los requisitos de cumplimiento de exposición a RF. Esta distancia de 7,5 metros se basa en la distancia de exposición máxima segura permitida (MPE) de la FCC de 5,5 metros añadida a la altura de un adulto (2 metros) y es apropiada para todas las embarcaciones.

Para embarcaciones sin estructuras adecuadas, la antena debe montarse de manera que se mantenga un mínimo de 1 metro verticalmente entre la antena (medido desde el punto más bajo de la antena), hasta las cabezas de todas las personas Y todas las personas deben permanecer fuera de un radio de MPE de 5,5 metros.

No transmita con radio y antena cuando las personas se encuentren dentro del radio de MPE de la antena a menos que dichas personas (como el patrón o el operador de la radio) estén protegidas del campo de la antena por una barrera metálica conectada a tierra. El radio de MPE es la distancia mínima, desde el eje de la antena, que la persona debe mantener para evitar una exposición a RF más alta que el nivel permitido de MPE establecido por la FCC.

**ES POSIBLE QUE NO OBSERVAR ESTOS LÍMITES HAGA QUE AQUELLAS PERSONAS DENTRO DEL RADIO DE MPE EXPERIMENTEN LA ABSORCIÓN DE UNA RADIACIÓN DE RF SUPERIOR AL LÍMITE DE LA EXPOSICIÓN MÁXIMA PERMITIDA (MPE) ESTABLECIDO POR LA FCC.**

**ES RESPONSABILIDAD DEL OPERADOR DE LA RADIO ASEGURARSE DE QUE EN TODO MOMENTO SE OBSERVAN LOS LÍMITES DE EXPOSICIÓN MÁXIMA PERMITIDA DURANTE LA TRANSMISIÓN DE RADIO. EL OPERADOR DE LA RADIO DEBE ASEGURARSE DE QUE NADIE ENTRE EN EL RADIO DE LOS LÍMITES DE EXPOSICIÓN MÁXIMA PERMITIDA.**

**Determinación del radio de MPE  
EL RADIO DE EXPOSICIÓN MÁXIMA PERMITIDA (MPE) SE HA ESTIMADO EN UN RADIO DE UNOS 5,5 M EN EL BOLETÍN 65 DE LA FCC.  
ESTA ESTIMACIÓN SE HACE ASUMIENDO QUE SE HAN USADO TANTO LA POTENCIA MÁXIMA DE LA RADIO COMO ANTENAS CON UNA GANANCIA MÁXIMA DE 9 dBi PARA UN SISTEMA INSTALADO EN UN BARCO.**

## INFORMACIÓN DE LA FCC

Este equipo ha sido sometido a prueba y se ha determinado que cumple con los límites para un dispositivo digital de Clase A, de conformidad con el apartado 15 de las normas de la FCC. Estos límites están diseñados para proporcionar una protección razonable contra interferencias perjudiciales cuando el equipo se utiliza en un entorno comercial. Este equipo genera, utiliza y puede irradiar energía de radiofrecuencia y, si no se instala y utiliza de acuerdo con el manual de instrucciones, puede causar interferencias perjudiciales en las comunicaciones de radio.

Es probable que el funcionamiento de este equipo en un área residencial cause interferencias perjudiciales, en cuyo caso el usuario deberá corregir las interferencias por su cuenta.

**PRECAUCIÓN:** Los cambios o modificaciones en este transceptor no expresamente aprobados por Icom Inc. pueden anular la autorización del usuario para operar este transceptor bajo las disposiciones de la FCC.

## RECOMENDACIÓN

**LIMPIE EL PANEL FRONTAL DEL MANDO A DISTANCIA A FONDO EN UN RECIPIENTE CON AGUA DULCE** tras haberlo expuesto al agua salada y séquelo antes de hacerlo funcionar. De lo contrario, las teclas e interruptores del mando a distancia se volverán inoperables debido a la cristalización de la sal.

① Los conectores del panel posterior no cumplen con la norma IPX7.

**NOTA:** Si la protección impermeable del mando a distancia parece defectuosa, límpiela cuidadosamente con un paño suave y húmedo (agua dulce) y, a continuación, seque antes del uso. El mando a distancia puede perder su protección impermeable si la carcasa o la tapa del conector están agrietados o rotos o si el mando a distancia ha sufrido una caída. Póngase en contacto con su distribuidor Icom o el distribuidor autorizado en busca de asesoramiento.

---

## DESCRIPCIÓN DEL ICONO DE TECLA

---

Las teclas se describen en este manual de la siguiente manera:





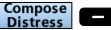



Las teclas que tienen palabras o letras se describen con los caracteres “[ ]”.





Ejemplo: [ENT], [CLR]









Las Teclas de software se describen con las palabras o letras en un fondo azul, como  o .

Las funciones de las teclas se muestra en la parte inferior de la pantalla. Pulse la tecla debajo de la función deseada.

Puede utilizar las siguientes teclas en la pantalla Menú.

FUNCIÓN	ACCIÓN
Seleccionar	Pulsar [  ] o [  ].
Introducir	Pulsar [ENT], [CH/GRP] o  .
Acceder al siguiente nivel del árbol	Pulsar [ENT], [CH/GRP], [  ] o  .
Retroceder al nivel anterior del árbol	Pulsar [CLR], [  ] o  .
Cancelar	Pulse [CLR].
Salir	Pulsar  .

Los siguientes iconos de acción describen [CH/GRP], [ENT], las Teclas del teclado y [], [], [] y [].

- Girar  : Girar [CH/GRP] para seleccionar.
- Pulsar  : Pulsar [ENT] para introducir o ajustar.
- Pulsar  : Pulsar las Teclas del teclado para introducir un dígito o texto.
- Pulsar []/[] : Pulsar [], [], [] o [] para seleccionar.

## PRECAUCIONES

⚠ **¡PELIGRO TENSIÓN DE RF ALTA! NUNCA** toque la antena, el conector de la antena o un terminal de toma a tierra durante la transmisión. Podría provocar una descarga eléctrica o quemaduras.

⚠ **¡ADVERTENCIA! NUNCA** haga funcionar el radiotransmisor durante una tormenta eléctrica. Podría sufrir una descarga eléctrica, provocar un incendio o dañar el radiotransmisor. Desconecte siempre la fuente de alimentación antes de una tormenta.

⚠ **¡ADVERTENCIA! NUNCA** conecte el transceptor directamente a una toma de CA. Puede causar un incendio o descargas eléctricas.

⚠ **¡ADVERTENCIA! NUNCA** monte la unidad principal del transceptor suspendida. La unidad principal tiene un peso aproximado de 4,41 kg (9,7 lb) y podría caer fácilmente debido a los impactos de las olas o la vibración. La unidad debe montarse únicamente sobre una superficie plana.

⚠ **¡ADVERTENCIA! NUNCA** conecte una fuente de alimentación de más de 16 V CC. Esta conexión podría provocar un incendio o dañar el transceptor.

⚠ **¡ADVERTENCIA! NUNCA** invierta la polaridad del cable de alimentación CC. Podría provocar un incendio o daños en el transceptor.

⚠ **¡ADVERTENCIA! NUNCA** retire el portafusibles del cable de alimentación CC. El exceso de corriente provocado por un corto podría provocar un incendio o dañar el transceptor.

⚠ **¡ADVERTENCIA! NUNCA** coloque el transceptor en un lugar que pueda afectar al funcionamiento normal de la embarcación o causar lesiones corporales.

⚠ **¡ADVERTENCIA! NUNCA** permita que ningún objeto metálico, cable u otros objetos penetren en el transceptor, ni realice contactos incorrectos con los conectores situados en el panel frontal. Podría sufrir una descarga eléctrica o daños en el transceptor.

**PRECAUCIÓN: NO** utilice disolventes agresivos como bencina o alcohol durante la limpieza. Esto podría dañar las superficies del equipo. Limpie la superficie con un paño suave y seco para eliminar el polvo y la suciedad.

**PRECAUCIÓN: NUNCA** deje el transceptor en zonas con temperaturas inferiores a los  $-20^{\circ}\text{C}$  ( $-4^{\circ}\text{F}$ ) o superiores a los  $+55^{\circ}\text{C}$  ( $+131^{\circ}\text{C}$ ) para operaciones móviles.

**PRECAUCIÓN: NO** coloque el transceptor en entornos excesivamente polvorientos. Esto podría dañar el transceptor.

**PRECAUCIÓN: NO** use un micrófono no especificado. Otros micrófonos podrían tener una distribución de pines diferentes y pueden dañar el transceptor.

**PRECAUCIÓN: NO** coloque nada encima del transceptor. Esto puede sobrecalentar el transceptor.

**NUNCA** coloque el transceptor en un lugar poco seguro para evitar su uso por personal no autorizado.

**¡TENGA CUIDADO!** El transceptor podría calentarse después de transmitir de forma continua durante periodos de tiempo prolongados.

**¡TENGA CUIDADO!** El panel frontal del mando a distancia cumple con los requisitos de impermeabilidad IPX7. Sin embargo, si el mando a distancia se ha caído y agrietado o en caso de daños o grietas en la junta impermeable, no se puede garantizar su impermeabilidad.

① Los conectores del panel posterior no cumplen con la norma IPX7.

**NOTA:** Instale el transceptor y el micrófono a una distancia de más de 1 metro (3,3 pies) de la brújula magnética de navegación de la embarcación.

Es posible que la pantalla LCD presente imperfecciones estéticas que aparecerán como pequeñas manchas oscuras o claras. No se trata de un problema de funcionamiento, sino de una característica normal de las pantallas LCD.

---

# CONTENIDO

---

IMPORTANTE .....	1	<b>5 CONEXIONES E INSTALACIÓN.....</b>	<b>20</b>
DEFINICIONES EXPLÍCITAS .....	1	Accesorios suministrados .....	20
EN CASO DE EMERGENCIA .....	1	Conexiones .....	20
CARACTERÍSTICAS.....	1	◇ Conexión del micrófono.....	20
RADIO OPERATION WARNING.....	2	◇ Conexión del cable del mando a distancia.....	21
INFORMACIÓN DE LA FCC .....	2	◇ Conexiones del panel frontal.....	21
RECOMENDACIÓN .....	2	◇ Conexiones del panel trasero.....	22
DESCRIPCIÓN DEL ICONO DE TECLA.....	3	Conexión a tierra.....	23
PRECAUCIONES.....	4	Fuente de alimentación.....	23
<b>1 NORMAS DE FUNCIONAMIENTO.....</b>	<b>6</b>	Antena.....	24
<b>2 DESCRIPCIÓN DEL PANEL .....</b>	<b>7</b>	◇ EMPAREJADOR DE ANTENA MN-100/MN-100L.....	24
Panel frontal de la unidad principal.....	7	◇ SINTONIZADOR DE ANTENA AUTOMÁTICO	
Panel trasero de la unidad principal.....	7	AT-130/AT-120/AH-3.....	24
Panel frontal del mando a distancia.....	7	◇ Sintonizador no de Icom.....	24
Micrófono.....	8	◇ sintonizador de antena automático AT-140 .....	24
Teclas de software .....	8	Montaje .....	25
◇ Cómo seleccionar una función de las Teclas de		◇ Lugar de montaje .....	25
software.....	8	◇ Montaje del mando a distancia.....	25
◇ Funciones.....	9	◇ Montaje de la unidad principal.....	25
Pantalla de función (Pantalla principal).....	10	Sustitución de los fusibles.....	26
◇ Área de Estado.....	10	◇ Fusible de circuitos.....	26
◇ Área de Tareas .....	10	◇ Fusibles del cable de alimentación CC .....	27
◇ Área de Información.....	10	Información de conectores.....	28
◇ Área de Canal .....	11	<b>6 ESPECIFICACIONES Y OPCIONES.....</b>	<b>30</b>
◇ Área de Teclas del software .....	11	Especificaciones .....	30
◇ Área de Posición y Hora.....	11	◇ General.....	30
<b>3 PREPARATIVOS.....</b>	<b>12</b>	◇ Transmisor.....	30
Introducción del código MMSI.....	12	◇ Receptor.....	30
<b>4 FUNCIONAMIENTO BÁSICO.....</b>	<b>13</b>	Dimensiones del radiotransmisor.....	31
Selección de un canal o grupo.....	13	Opciones.....	31
◇ Uso del selector de canal y grupo.....	13	◇ Sintonizador de antena .....	31
◇ Uso de las Teclas del teclado.....	13	◇ Antena .....	31
◇ Lista de Canales y Grupos de canales.....	13	◇ Emparejador de antena.....	31
Recibir y transmitir .....	14	◇ Micrófono.....	31
◇ Recepción .....	14	◇ Otros.....	31
◇ Transmisión .....	14		
Escaneo LSD.....	14		
Enviar una llamada de Socorro.....	15		
Cómo enviar una llamada Individual.....	16		
<b>5 PANTALLA MENÚ .....</b>	<b>18</b>		
Acerca de la pantalla Menú .....	18		
Selección de un elemento.....	18		
Estructura del menú.....	19		

**NOTA:** Antes de iniciar la transmisión, monitorice el canal que desea utilizar para evitar interrumpir comunicaciones que ya se estén realizando.

## ● PROCEDIMIENTO PARA EFECTUAR UNA LLAMADA

Las llamadas deben identificarse adecuadamente y debe respetarse el límite de tiempo.

1. Indique su distintivo de llamada cada vez que llame a otra embarcación o al puesto de la guardia costera. Si no dispone de distintivo de llamada, identifique la estación proporcionando el nombre de su embarcación y el nombre del titular de la licencia.
2. Proporcione su distintivo de llamada al final de cada transmisión con una duración superior a 3 minutos.
3. Debe cortar y proporcionar su distintivo de llamada una vez cada 15 minutos durante las llamadas de larga duración entre la embarcación y tierra firme.
4. Las llamadas no contestadas deben ser cortas, de menos de 30 segundos. No repita una llamada durante 2 minutos.
5. No se permiten las transmisiones innecesarias.

## ● PRIORIDADES

1. Lea todas las normas y regulaciones relativas a la prioridad y guarde a una copia actualizada a mano. Las llamadas de Socorro y Seguridad tienen prioridad sobre todas las demás.
2. Las llamadas de Socorro falsas o fraudulentas están prohibidas y castigadas por la ley.

## ● PRIVACIDAD

1. Las leyes prohíben hacer uso de la información ajena o no destinada a su persona.
2. Se prohíbe el uso de expresiones groseras u ofensivas.

## ● REGISTROS

1. Todas las llamadas de Socorro, Emergencia y Seguridad deben registrarse de forma detallada. La actividad de los datos de registro se graba habitualmente durante 24 horas. Suele utilizarse el Tiempo Universal Coordinado (UTC).
2. Registre los ajustes, reparaciones, cambios de frecuencia de canal y modificaciones autorizadas que afecten el funcionamiento eléctrico del equipo en el registro de mantenimiento. Las entradas en el registro deben estar firmadas por el técnico autorizado que realice o supervise el trabajo.

## ● LICENCIAS DE RADIO

### (1) LICENCIA DE ESTACIÓN DE RADIO PARA BARCO

Antes de utilizar el radiotransmisor, necesita una licencia de estación de radio para barco vigente. Está prohibido el uso de una estación de radio para barco sin la debida licencia.

En caso de requerir licencia, póngase en contacto con su distribuidor u organismo gubernamental para solicitar una licencia de Radiotelefonía para Embarcaciones. La licencia, otorgada por el gobierno, indica la señal de llamada que identifica la embarcación con fines de comunicación por radio.

### (2) LICENCIA DEL OPERADOR

La mayoría de los operadores de radio de embarcaciones pequeñas son titulares de un Permiso de Operador de Radiotelefonía Limitada cuando la radio no es obligatoria para la seguridad.

En caso de que se requiera, el Permiso de Operador de Radiotelefonía Limitada debe publicarse o guardarse en manos del operador. En caso de que se requiera, solo un operador de radio con licencia puede utilizar el radiotransmisor.

Sin embargo, las personas sin licencia pueden utilizar el radiotransmisor en caso de que un operador con licencia inicie, supervise o finalice una llamada y realice las entradas de registro necesarias.

Solo las embarcaciones que tienen la obligación de disponer de radio teléfono deberán también tener disponible una copia actualizada de las normas y regulaciones gubernamentales. Sin embargo, incluso cuando no sea necesario disponer de dichas normas y regulaciones, es responsabilidad suya conocer de forma exhaustiva todas las normas y regulaciones pertinentes.

### ■ Panel frontal de la unidad principal

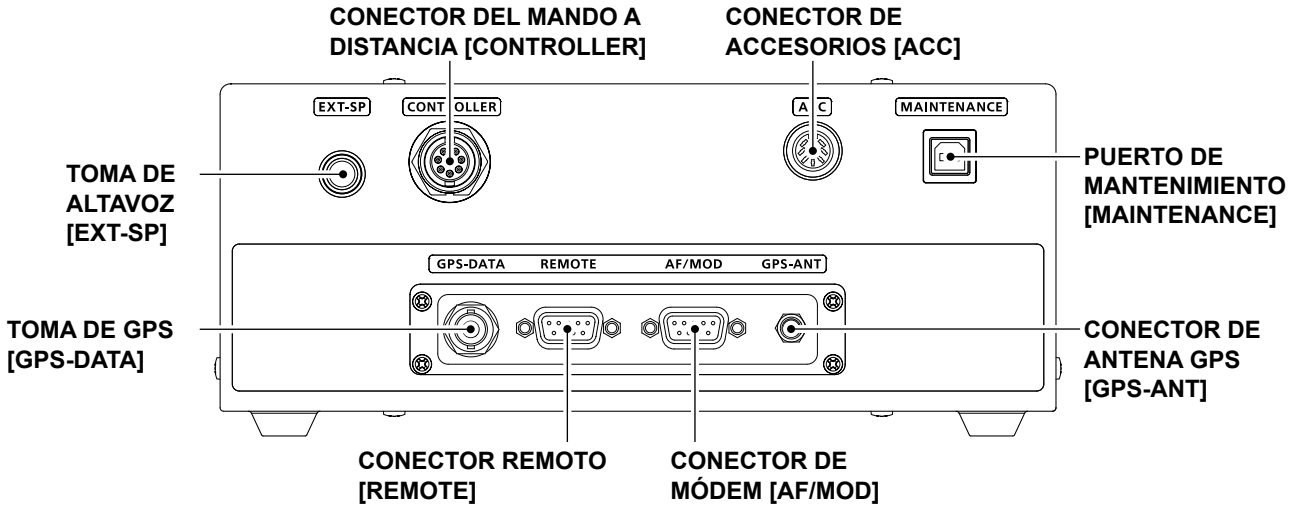

### ■ Panel trasero de la unidad principal

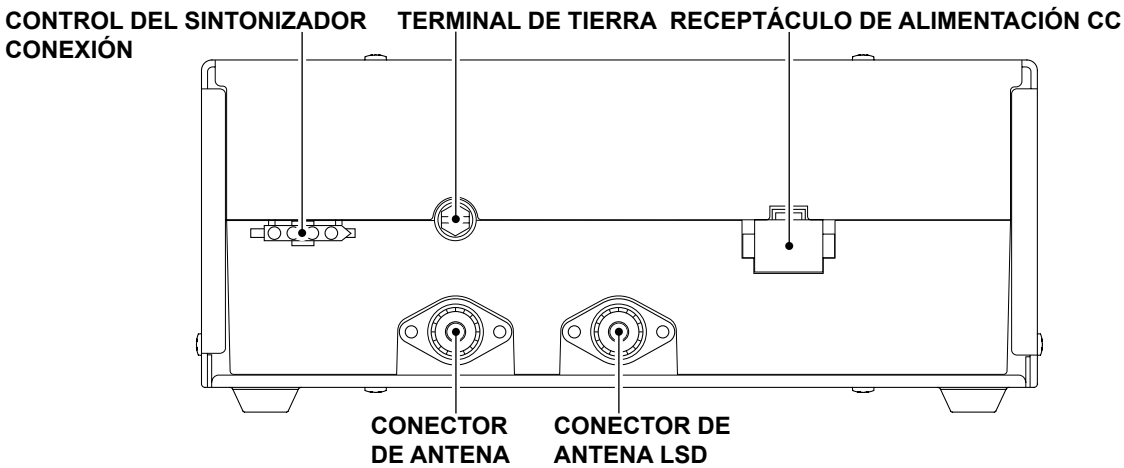

### ■ Panel frontal del mando a distancia

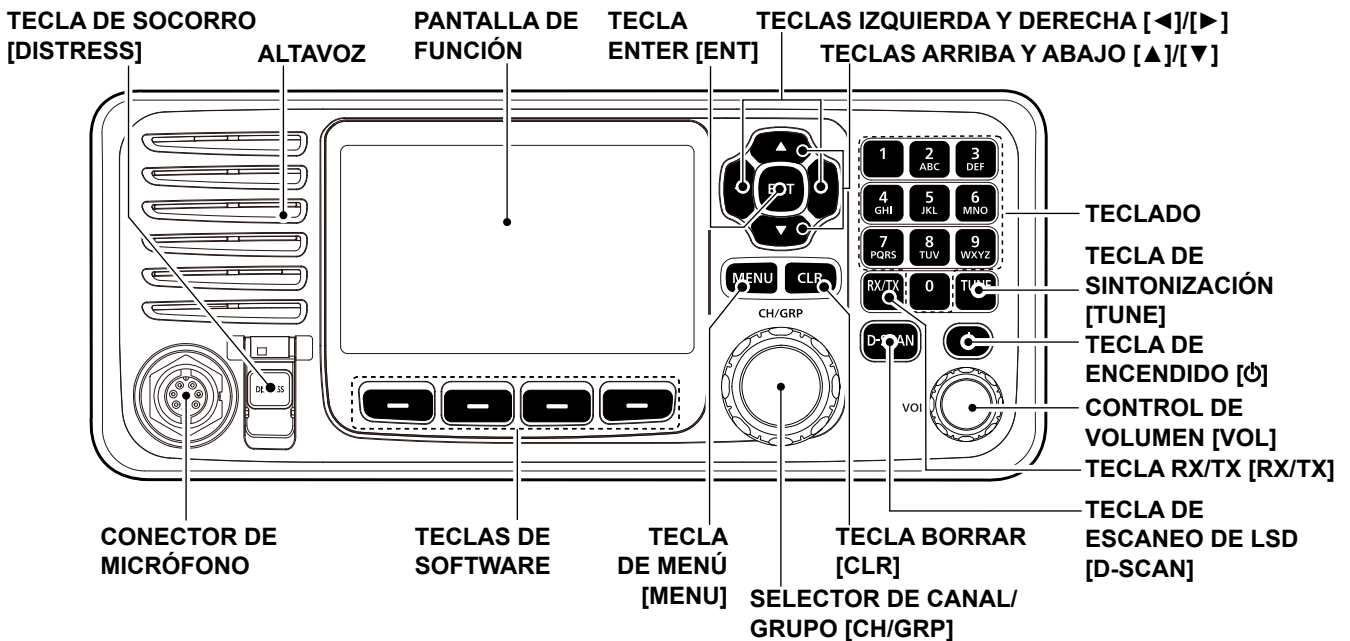



## ■ Micrófono

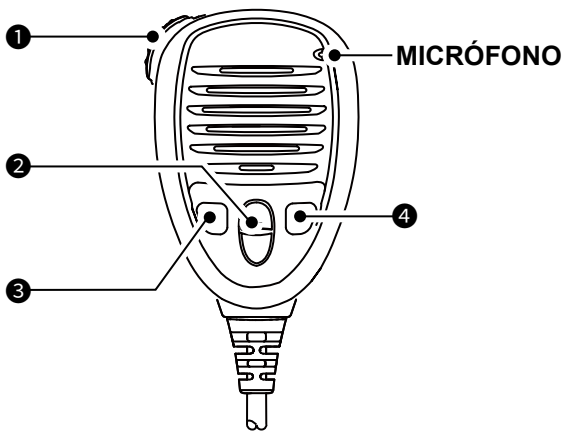

### 1 INTERRUPTOR PTT

Manténgalo pulsado para transmitir, suéltelo para recibir.

### 2 TECLAS ARRIBA/ABAJO [▲]/[▼]

Pulse para seleccionar un canal o grupo de funcionamiento.

### 3 TECLA PROGRAMABLE [P]

Pulse para activar la función de tecla de software predeterminada. Consulte con su distribuidor para obtener información detallada.

① Puede reasignar algunas funciones de tecla de software a la tecla.

### 4 TECLA DE ESCANEO DE LSD [D-SCAN]

Pulse para iniciar el escaneo de LSD.

## ■ Teclas de software

Para facilitar el acceso, se asignan varias funciones de uso frecuente a las Teclas de software. Los iconos de función se visualizan encima de las Teclas de software, como se muestra a continuación.

### ◇ Cómo seleccionar una función de las Teclas de software

Pulse [◀] o [▶] para desplazarse por las funciones seleccionables asignadas a las Teclas de software. Para seleccionar la función, presione la Tecla de software bajo el icono de la función.

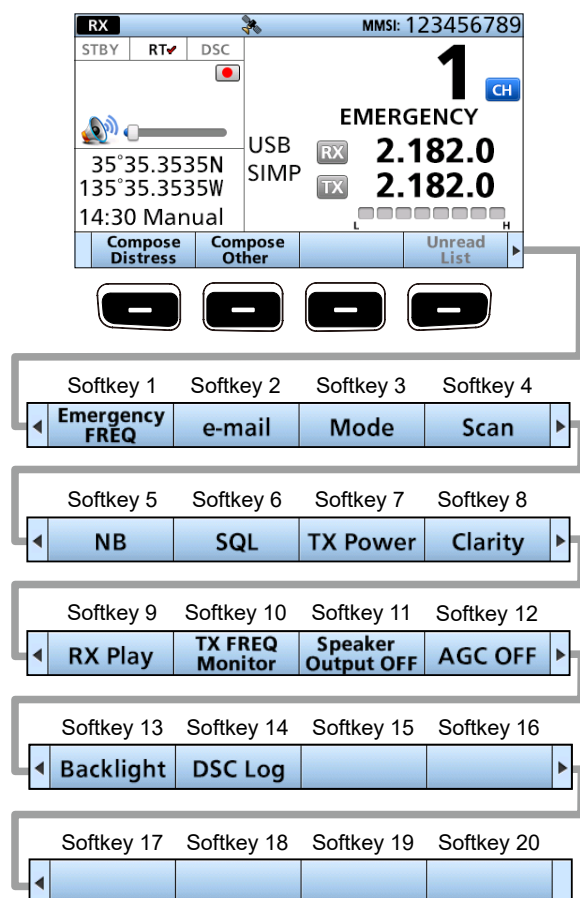

① La función de la tecla podría diferir en función de la versión del transceptor o de sus preajustes.

## 2 DESCRIPCIÓN DEL PANEL

### ■ Teclas de software

#### ◇ Funciones

Puede utilizar varias funciones de Tecla de software asignadas a las Teclas de software, como se describe a continuación.

#### **Compose Distress**

Pulse para componer una llamada de Socorro.

#### **Compose Other**

Pulse para componer llamadas LSD distintas a una llamada de Socorro.

#### **Unread List**

Pulse para comprobar los mensajes LSD no leídos.

#### **Task List**

Pulse para comprobar las tareas LSD retenidas.

#### **Emergency FREQ**

Pulse para usar la frecuencia de voz de Socorro.

#### **e-mail**

Pulse para utilizar el canal de correo electrónico.

#### **e-mail Filter**

Pulse para cambiar temporalmente la configuración del filtro del canal de correo electrónico.

#### **Mode**

Pulse para seleccionar el modo de funcionamiento USB, AM, LSB, AFSK, FSK, o CW.

#### **Scan**

Pulse para iniciar o detener una exploración.

#### **NB**

Pulse para activar (ON) o desactivar (OFF) la función Supresor de Ruido (NB).

#### **NB Level**

Pulse para ajustar el nivel del Supresor de ruido (NB).

#### **SQL**

Pulse para activar o desactivar la función Silenciador.

#### **S-SQL Level**

Pulse para ajustar el nivel del medidor S del Silenciador (S-SQL).

#### **RF Gain**

Pulse para ajustar el nivel de ganancia de la Radiofrecuencia (RF).

#### **TX power**

Pulse para seleccionar el nivel de potencia de la transmisión (TX).

#### **Clarity**

Pulse para activar o desactivar la función Control de Claridad.

#### **Voice Scrambler**

Pulse para activar o desactivar la función Codificador de voz.

#### **RX Play**

Pulse para reproducir los datos de audio grabados.

#### **TX FREQ Monitor**

Pulse para comprobar y monitorizar la frecuencia de transmisión.

#### **Speaker Output OFF**

Pulse para activar o desactivar el altavoz.

#### **AGC OFF**

Pulse para activar o desactivar la función Control automático de ganancia (AGC).

#### **Backlight**

Pulse para cambiar el nivel de brillo de la retroiluminación.

#### **DSC Log**

Pulse para comprobar las llamadas LSD recibidas.

**SUGERENCIA:** Puede reasignar el lugar de la función para satisfacer sus necesidades entre la Tecla multifunción 1 y la Tecla multifunción 20.

- ① El primer conjunto de funciones de Teclas de software ([Compose Distress], [Compose Other] y [Unread List]) es fijo y no puede reasignarse.
- ① Cuando no se establece el código MMSI, las Teclas del software para la función LSD no se muestran.

## ■ Pantalla de función (Pantalla principal)

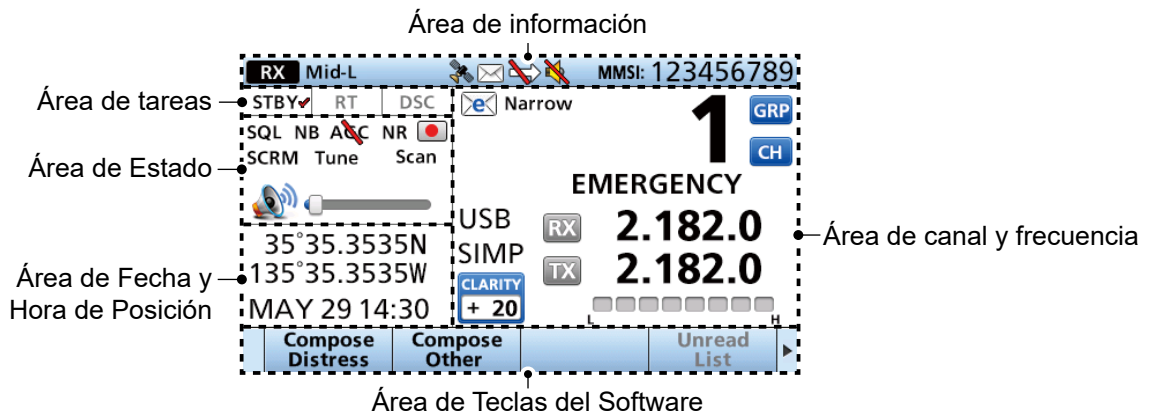

### ◇ Área de Estado

El estado actual se muestra en el área de Estado.

Indicador	Descripción
<b>SQL</b>	Se muestra cuando la función Silenciador está activada.
<b>NB</b>	Se muestra cuando la función de Supresión de Ruido está activada.
<b>AGC</b>	Se muestra cuando la función AGC está desactivada.
<b>NR</b>	Se muestra cuando la función Reducción de ruido está activada.
	<ul style="list-style-type: none"> <li>Se muestra al grabar el audio recibido.</li> <li>Se muestra cuando se detiene la grabación del audio recibido.</li> </ul>
<b>SCRM</b>	Se muestra cuando la función Codificador de voz está activada.
<b>Tune</b>	Se muestra cuando la función Sintonizar está activada.
<b>Scan</b>	Se muestra durante un escaneo.
	<ul style="list-style-type: none"> <li>Se muestra cuando el volumen se ajusta entre 1 y 20.</li> <li>Se muestra cuando el volumen está ajustado en 0.</li> </ul>

### ◇ Área de Tareas

El modo actual se muestra en el área de Tareas.

Indicador	Descripción
<b>STBY</b>	Se muestra durante el modo Espera.
<b>RT</b>	Se muestra durante el modo Radioteléfono (RT). ① Regresa al modo Espera si no se realiza ninguna operación durante el periodo de tiempo preestablecido.
<b>DSC/ DSC (1)</b>	Se muestra después de realizar o recibir una llamada LSD. ① Si el transceptor está en el modo Multitarea, el indicador muestra el número de la tarea DSC.

### ◇ Área de Información

El código MMSI de 9 dígitos (Identidad de Servicio Móvil Marítimo: ID auto de LSD) y los siguientes indicadores se muestran en el área de Información.







Indicador	Descripción
<b>RX</b>	Se muestra al recibir una señal o cuando el silenciador está abierto.
<b>TX</b>	Se muestra al transmitir.
<b>Low/ Mid-L/ Mid-H</b>	<ul style="list-style-type: none"> <li>Visualizado cuando la potencia TX está ajustada en cada nivel.</li> <li>Si no se visualiza ningún indicador, la potencia de TX se ajusta en "High".</li> </ul>
	<ul style="list-style-type: none"> <li>Se muestra cuando el receptor GPS está activado y se reciben datos de posición válidos.</li> <li>Parpadea al recibir datos de posición no válidos.</li> </ul>
	<ul style="list-style-type: none"> <li>Visualizado cuando hay un mensaje LSD sin leer.</li> <li>Parpadea cuando hay un nuevo mensaje LSD.</li> </ul>
	Se muestra cuando "CH Auto Switch" en ajustes LSD se establece en cualquier opción que no sea "Accept after 10 sec.".
	Se muestra cuando el altavoz interior está desactivado.

## 2 DESCRIPCIÓN DEL PANEL

### ■ Pantalla de función (Pantalla principal)

#### ◇ Área de Canal

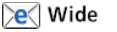
El número del canal de funcionamiento seleccionado, el nombre del canal y los siguientes indicadores serán mostrados en el área de Canal.

Indicador	Descripción
	Se muestra cuando se selecciona el modo Seleccionar Canal.
	Se muestra cuando se selecciona el modo Seleccionar Grupo.
	Se muestra cuando la función Claridad está activada. El número es el que se añade (+) o se resta (-) de la frecuencia.
 Narrow	Se muestra al seleccionar el canal de correo electrónico. ① También se muestra el ajuste Filtro.
 Middle	
 Wide	
	Se muestra cuando se selecciona el canal FREC. de emergencias.
	<ul style="list-style-type: none"> <li>• Durante la recepción, el medidor S muestra la intensidad de la señal relativa.</li> <li>• Al transmitir, el medidor de RF muestra el nivel de la potencia de salida.</li> </ul>
<b>SIMP</b>	Se muestra cuando se selecciona un canal Simplex.
<b>DUP</b>	Se muestra cuando se selecciona un canal Dúplex.
<b>USB/ AM/LSB/ AFSK/ FSK/CW</b>	Muestra el modo de funcionamiento seleccionado.

#### ◇ Área de Teclas del software

Se muestra la función de las teclas de cada Tecla de software.

#### ◇ Área de Posición y Hora

##### Área de Posición

Se muestra la posición actual al recibir datos GPS válidos o al introducir manualmente su posición.

Indicador	Descripción
<b>No Position</b>	Se muestra cuando no hay conectado un receptor GPS o cuando no se ha introducido manualmente datos de posición.
<b>??</b>	Parpadea cada 2 segundos en lugar de la posición si los datos de posición GPS no se reciben correctamente. ① La última posición solamente se retiene durante 23,5 horas. Transcurrido dicho período, se muestra "No Position".
	Parpadea cada 2 segundos en lugar de la posición después de que transcurran 4 horas desde la entrada manual de los datos de posición. ① Los datos introducidos manualmente solamente se retienen durante 23,5 horas. Transcurrido dicho período, se muestra "No Position".

##### Área de Fecha y Hora

- Se muestra la hora actual al recibir datos GPS válidos o al introducir manualmente la hora.
- La información de la fecha se muestra al incluir los formatos de enunciado RMC GPS en la señal GPS.

Indicador	Descripción
<b>No Time</b>	Se muestra cuando no hay conectado un receptor GPS o cuando no se ha introducido manualmente la hora.
<b>Local</b>	Se muestra al ajustar el desfase de la hora.
<b>Manual</b>	Se muestra al introducir manualmente la hora.
<b>??</b>	Parpadea cada 2 segundos en lugar de la hora si la hora actual GPS no se recibe correctamente. ① Después de 23,5 horas, se muestra "No Time".
	Parpadea cada 2 segundos en lugar de la hora después de que transcurran 4 horas desde la entrada manual de la hora. ① La hora introducida manualmente solamente se retiene durante 23,5 horas. Transcurrido dicho período, se muestra "No Time".

## ■ Introducción del código MMSI

El código de Maritime Mobile Service Identity (MMSI: Auto ID de LSD) está compuesto de 9 dígitos. Únicamente puede introducir el código al activar el transceptor por primera vez.

**Este código inicial solo se puede introducir una vez.** Después de la introducción, solamente podrá modificarla su proveedor o distribuidor. Si su código MMSI ya ha sido introducido, no será necesario seguir los pasos indicados a continuación.

- Mantenga presionado [⏻] para activar el transceptor.
  - Oirá tres tonos breves y "Push [ENT] to Register your MMSI" será visualizado.

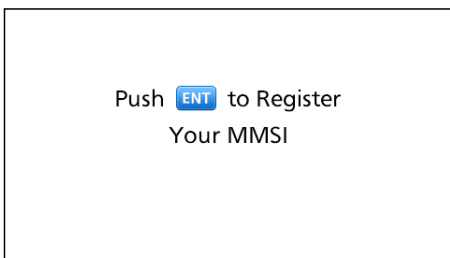

- Pulse [ENT] para empezar a introducir el código MMSI.
  - Aparecerá la pantalla "MMSI".
  - Ⓜ Para omitir la entrada, pulse [CLR] dos veces. Si omite la entrada, no podrá realizar una llamada LSD. Para introducir el código después de la omisión, desactive la alimentación y, a continuación, vuelva a activarla.

- Introduzca el código MMSI.

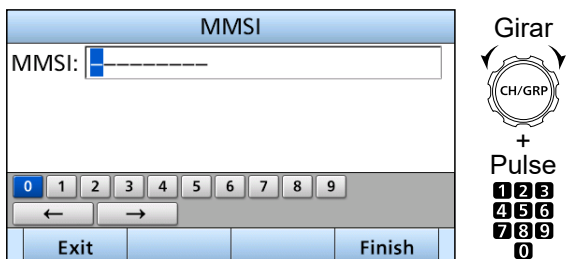

- Repita el paso 3 para introducir los 9 dígitos.

- Pulse la Tecla de software **Finish** [Finish] para ajustar el código introducido.

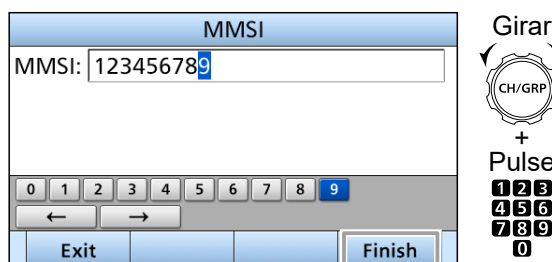

- Se mostrará la pantalla "MMSI CONFIRMATION".

- Para confirmar, vuelva a introducir su código MMSI.

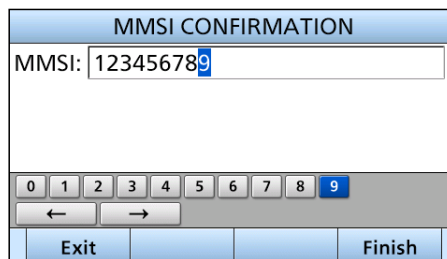

- Pulse **Finish** [Finish] para ajustar el código de confirmación.



- Una vez introducido correctamente su código MMSI, "MMSI Successfully Registered" aparecerá visualizado brevemente y, a continuación, se abrirá la pantalla Principal.

- Ⓜ Su código MMSI también será visualizado al abrir la pantalla.

# 4 FUNCIONAMIENTO BÁSICO

## ■ Selección de un canal o grupo

### ◇ Uso del selector de canal y grupo

1. Pulse [CH/GRP] para alternar entre el modo Selección de canal y el modo Selección de grupo.
  - Se mostrará **CH** o **GRP**.
2. Gire [CH/GRP] para seleccionar un canal o grupo.
  - ① Cuando seleccione el modo Selección de Grupo, los canales cambiarán en 20 pasos de canal.

**NOTA:** Consulte la lista de Canales y Grupos de canales a continuación.

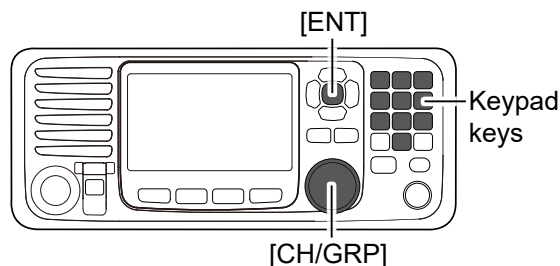

- Modo de Selección de canal
- Modo de Selección de grupo

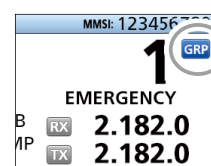
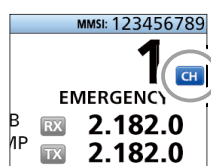

### ◇ Uso de las Teclas del teclado

- Al seleccionar un canal de Usuario, un canal dúplex UIT o un canal UIT FSK

1. Pulse las Teclas del teclado para introducir el número de canal.
2. Pulse [ENT] para ajustar.

#### Ejemplo:

Selección de CH 1: [1] → [ENT]  
 Selección de CH 41: [4] → [1] → [ENT]  
 Selección de CH 101: [1] → [0] → [1] → [ENT]  
 Selección de CH 1815: [1] → [8] → [1] → [5] → [ENT]  
 Selección de CH 22026: [2] → [2] → [0] → [2] → [6] → [ENT]

#### NOTA:

- Consulte la lista de Canales y Grupos de canales a continuación.
- Si se pulsa [CLR], se borran los dígitos introducidos y se regresa al canal anterior.

- Cuando se selecciona un canal simplex UIT

1. Pulse las Teclas del teclado para seleccionar una banda de frecuencia.
2. Pulse la Tecla de software situada en el extremo izquierdo para introducir un “-” (guion).

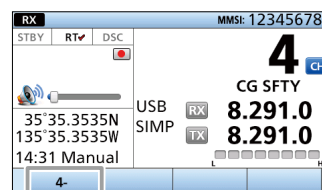

3. Pulse las Teclas del teclado para introducir el número de canal.
4. Pulse [ENT] para ajustar.

#### Ejemplo:

Selección de CH 4-1: [4] → [4-] → [1] → [ENT]  
 Selección de CH 25-9: [2] → [5] → [25-] → [9] → [ENT]

### ◇ Lista de Canales y Grupos de canales

N.º de Canal	Descripción
1 ~ 160	Canal de usuario
401 ~ 429	Canal dúplexUIT 4 MHz
4-1 ~ 4-9	Canal simplex UIT 4 MHz
601 ~ 608	Canal dúplex UIT 6 MHz
6-1 ~ 6-9	Canal simplex UIT 6 MHz
801 ~ 837	Canal dúplex UIT 8 MHz
8-1 ~ 8-9	Canal simplex UIT 8 MHz
1201 ~ 1241	Canal dúplex UIT 12 MHz
12-1 ~ 12-9	Canal simplex UIT 12 MHz
1601 ~ 1656	Canal dúplex UIT 16 MHz
16-1 ~ 16-9	Canal simplex UIT 16 MHz
1801 ~ 1815	Canal dúplex UIT 18 MHz
18-1 ~ 18-9	Canal simplex UIT 18 MHz
2201 ~ 2253	Canal dúplex UIT 22 MHz
22-1 ~ 22-9	Canal simplex UIT 22 MHz

N.º de Canal	Descripción
2501 ~ 2510	Canal dúplex UIT 25 MHz
25-1 ~ 25-9	Canal simplex UIT 25 MHz
C1-1 ~ C1-21	Canales C1
C2-1 ~ C2-31	Canales C2
4001 ~ 4013	Canal FSK UIT 4 MHz
6001 ~ 6014	Canal FSK UIT 6 MHz
8001 ~ 8015	Canal FSK UIT 8 MHz
12001 ~ 12092	Canal FSK UIT 12 MHz
16001 ~ 16031	Canal FSK UIT 16 MHz
18007 ~ 18020	Canal FSK UIT 18 MHz
22013 ~ 22026	Canal FSK UIT 22 MHz

- ① Cuando seleccione el modo Selección de Grupo, los canales cambiarán en 20 pasos de canal.

## ■ Recibir y transmitir

### ◇ Recepción

1. Seleccione un canal girando [CH/GRP] o pulsando las Teclas del teclado.
2. Cuando reciba una llamada, gire [VOL] para ajustar el nivel de salida del sonido.

#### SUGERENCIA:

Cuando se reciba una llamada:

- Se mostrará **RX**.
- Podrá escuchar el audio recibido desde el altavoz.
- El medidor S mostrará la potencia de la señal recibida.

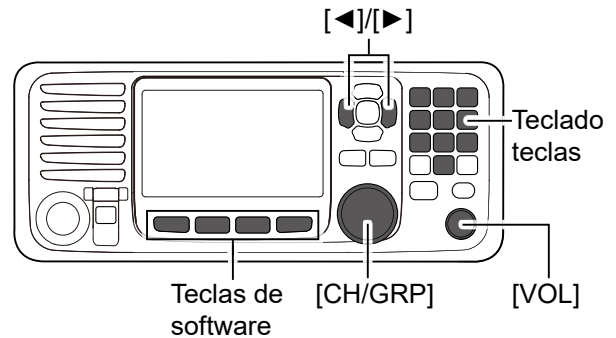

### ◇ Transmisión

1. Seleccione un canal girando [CH/GRP] o pulsando las Teclas del teclado.
2. Pulse [◀] o [▶] hasta que se muestre **TX FREQ Monitor** en el área de Teclas del software.
3. Mantenga pulsado **TX FREQ Monitor** para monitorizar temporalmente la frecuencia de transmisión del canal seleccionado.
  - **TX** parpadea mientras se mantiene pulsado.

**NOTA:** Si el canal está ocupado, espere hasta que quede libre o cambie a otro canal.

4. Mantenga pulsado [PTT] en el auricular y hable en el micrófono con su nivel de voz normal.
  - **TX** se visualiza durante la transmisión.

**NOTA:** Si se muestra "SWR" durante la transmisión, compruebe el sistema de antena.

5. Suelte [PTT] para recibir.
  - Se mostrará **RX**.

**NOTE:** The Time-out Timer function cuts OFF transmission after 16 minutes of continuously transmitting.

**TIP:** To maximize the readability of your transmitted signal, pause for a second after holding down [PTT]. Hold the microphone 5 to 10 cm (2 to 4 pulgadas) from your mouth, and then speak at your normal voice level.

## ■ Escaneo LSD

Para recibir una llamada LSD como, por ejemplo, una llamada Individual o una llamada de Grupo, pulse [D-SCAN] para introducir el modo de observación LSD.

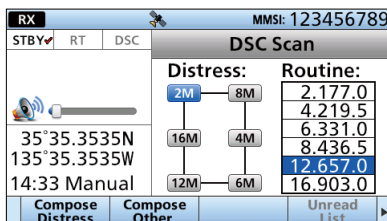

### Modo de observación LSD

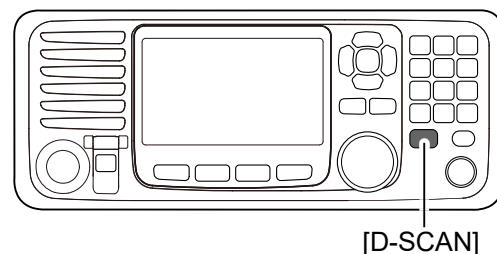

**NOTA:** Las siguientes frecuencias se monitorizan siempre de forma automática con este radiotransmisor.

2187,5, 4207,5, 6312,0, 8414,5, 12577,0 y 16804,5 kHz

- ① El ajuste para la monitorización de estas frecuencias se puede cambiar en el ajuste del Receptor de exploración.

### ■ Enviar una llamada de Socorro

Envíe una llamada de Socorro únicamente si, en opinión del Capitán, la embarcación o una persona requieren asistencia de emergencia inmediata.

**NUNCA EFECTÚE UNA LLAMADA DE SOCORRO SI SU EMBARCACIÓN O UNA PERSONA NO SE ENCUENTRAN EN UNA SITUACIÓN DE EMERGENCIA. LAS LLAMADAS DE SOCORRO SOLO DEBEN REALIZARSE CUANDO SE NECESITA AYUDA INMEDIATA.**

1. Confirme que no se está recibiendo una llamada de Socorro.
2. Mientras levanta la tapa de la llave, mantenga pulsado [DISTRESS] durante 3 segundos hasta oír 3 tonos breves seguidos de 1 tono largo.

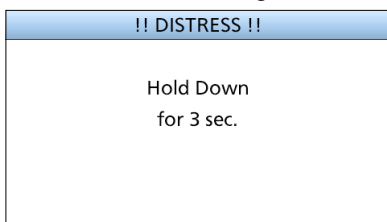

- La retroalimentación parpadea.
  - ① Al enviar una llamada de Socorro, todas las frecuencias de Emergencia se seleccionan automáticamente.
3. Después del envío, espere una llamada de Acuse de recibo.

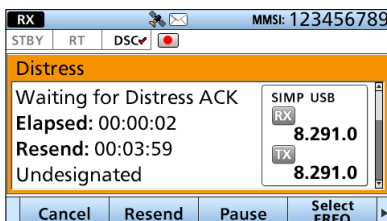

- "Waiting for ACK" será visualizado.
  - La llamada de Socorro se envía automáticamente cada 3,5 a 4,5 minutos, hasta que se reciba un Acuse de recibo o hasta que se envíe una llamada de Cancelación de socorro.
4. Una alarma sonará cuando reciba un Acuse de recibo. Pulse **Alarm Off** para apagar la alarma.

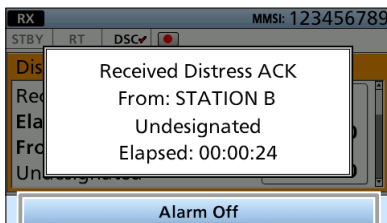

5. Pulse **Close Call RCVD Window**.

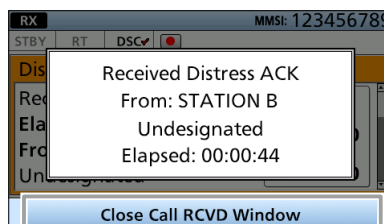

6. Mantenga pulsado [PTT] y, a continuación, explique su situación.
7. Después de haber finalizado la explicación, pulse **Standby Mode** y, a continuación **OK** para regresar a la pantalla Principal.

**CONSEJO:** Una alerta de Socorro predeterminada contiene:

- Naturaleza de la emergencia: Emergencia indefinida
- La última posición del GPS o de la entrada manual se guarda durante 23,5 horas o hasta que se apague el transceptor.



## ■ Cómo enviar una llamada Individual

Una llamada Individual le permite enviar una señal LSD solo a una estación específica. Una vez recibido el Acuse de recibo "ACK (able)" podrá comunicarse con normalidad.

1. Pulse **Compose Other** .
  - Aparecerá la pantalla "COMPOSE NON-DISTRESS".

① Para mostrar la pantalla desde la pantalla Menú:

[MENU] > **Compose Non-Distress**

2. Seleccione "Address".

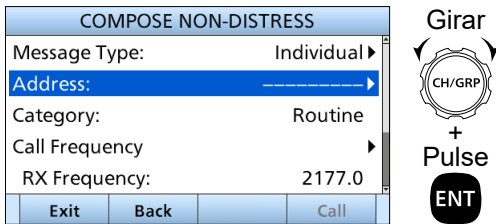

3. Seleccione un ID individual o "Manual Input".

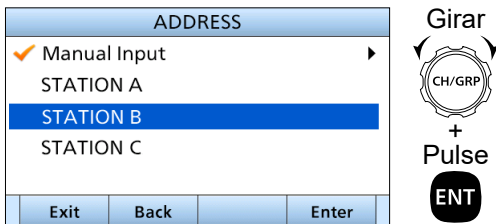

**NOTA:** Al seleccionar "Manual Input" en este paso, pulse las Teclas del teclado para introducir manualmente el ID de la estación objetivo.

4. Seleccione "Call Frequency".

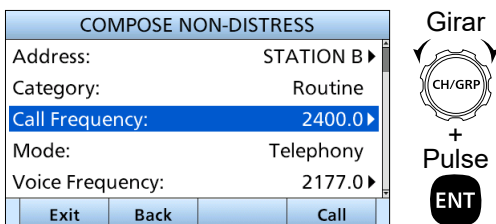

5. Seleccione una frecuencia de llamada o "Manual Input".

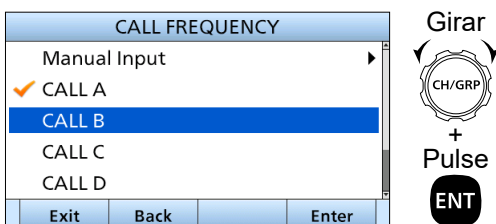

**NOTA:** Al seleccionar "Manual Input" en este paso, pulse las Teclas del teclado para introducir manualmente una frecuencia de llamada.

6. Seleccione "Voice Frequency".

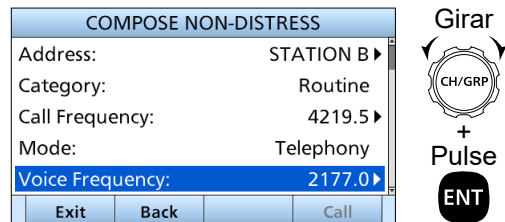

7. Seleccione una frecuencia de voz o "Manual Input".

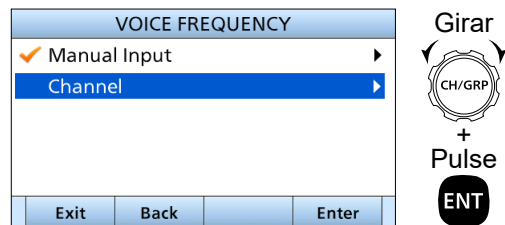

**NOTA:** Al seleccionar "Manual Input" en este paso, pulse las Teclas del teclado para introducir manualmente una frecuencia de VOZ.

8. Pulse **Call** para enviar una llamada Individual.
  - "Transmitting Individual Call" será visualizado y, a continuación, se visualizará "Waiting for ACK".

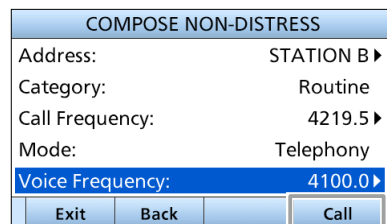

9. Cuando reciba un Acuse de recibo "Able to comply":

- Sonará una alarma.

- Se mostrará la siguiente pantalla.

Pulse **Alarm Off** para apagar la alarma.

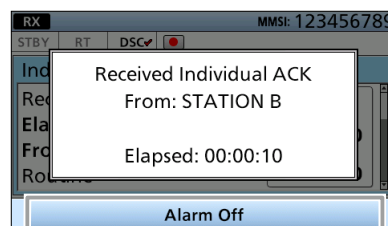



## 4 FUNCIONAMIENTO BÁSICO

### ■ Cómo enviar una llamada Individual

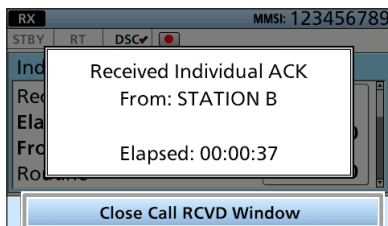

10. Pulse **Close Call RCVD Window** .



11. Mantenga pulsado [PTT] y, a continuación, comuníquese con normalidad.

12. Después de haber finalizado la llamada, pulse **Standby Mode**  y, a continuación **OK**  para regresar a la pantalla Principal.

**SUGERENCIA:** Si ha recibido un Acuse de recibo "Unable to comply":

1. Pulse **Alarm Off**  para apagar la alarma.
  - Se muestra la información de Acuse de recibo.
2. Pulse **Standby Mode**  y, a continuación **OK**  para volver a la pantalla Principal.

## ■ Acerca de la pantalla Menú

La pantalla de Menú tiene una estructura de árbol y se usa para configurar los elementos, seleccionar las opciones, etc., para las funciones del transceptor.

Puede ir al siguiente nivel del árbol pulsando [ENT] o [▶] y retroceder un nivel pulsando [CLR] o [◀].

① Los elementos del menú visualizados podría diferir dependiendo de la versión del transceptor o de sus preajustes.

Para seleccionar un elemento, gire [CH/GRP] o pulse [▲] y [▼].

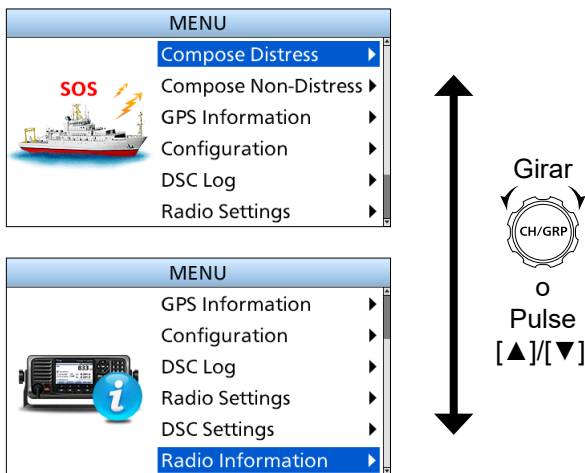

## ■ Selección de un elemento

Para seleccionar un elemento del Menú, siga los procedimientos descritos a continuación.

Ejemplo: Activar (ON) la función Voice Squelch (Silenciar Voz).

1. Seleccione "Voice SQL".

[MENU] > Radio Settings > Voice SQL

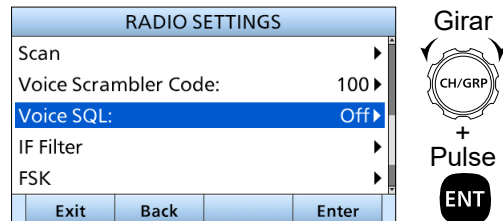
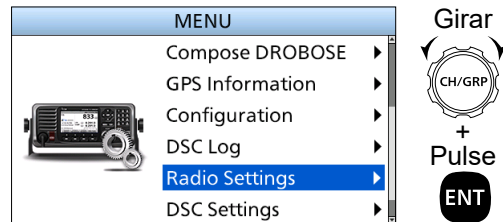

2. Seleccione "On".

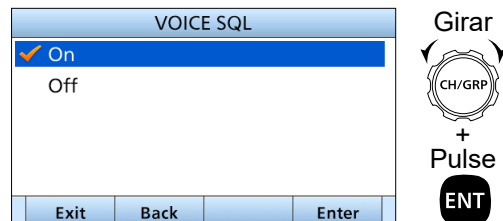

• Regresa a la pantalla Radio Settings.

3. Pulse [MENU] o [Exit] para volver a la pantalla Principal.

## ■ Estructura del menú

Compose Distress
Nature of Distress
Position
• Latitude
• Longitude
• UTC
Mode
Attempt

Compose Non-Distress
Message Type
Address
Area
• Latitude
• Longitude
• Radius
• Height
• Width
Category
Call Frequency
• RX Frequency
• TX Frequency
Mode
Voice Frequency
• RX Frequency
• TX Frequency

GPS Information
Source
Latitude
Longitude
UTC
SOG
COG

Configuration
Display
• Backlight
• Day Mode
• Night Mode
• Mode
• Night Mode Time
• Start
• End
Key Beep
Key Assignment
• Softkey Assignment
• Volume Dial Assignment
• P Key Assignment
MIC Key Lock
UTC Offset
Inactivity Timer
• Not DSC Related
• DSC Related
• RT Related: USB/AM/LSB/AFSK/ FSK/CW/e-mail
GPS
• Internal GPS
• GPS
• GLONASS
• SBAS
• External GPS
• Baud Rate
• NMEA Data Output
Remote
• Interface
• MOD
• Baud Rate

DSC Log
Received Call Log
• Distress
• Others
Transmitted Call Log

Radio Settings
User CH
MAX User CH
e-mail CH
ITU Simplex CH
Auto Tune
External Tuner
Noise Reduction
Scan
• Type
• Speed
• Program Scan FREQ
• Start Frequency
• End Frequency
Voice Scrambler Code
Voice SQL
IF Filter
• AFSK Filter
• FSK Filter
FSK
• ITU FSK CH
• Mark Frequency
• Shift Frequency
• Polarity
CW break-in
Instant Replay
• Function
• Recording Time
• Play Time

DSC Setting
Position Input
Individual ID
Group ID
DSC Frequency
Scanning Receiver
• Distress
• Routine
Auto ACK
• Individual ACK
• Test ACK
CH Auto Switch
NMEA Data Output
Alarm Status
• Safety/Routine/ Warning/Self- Terminate/Discrete/ MAX Distance 2-Tone
Self Check Test
Procedure

Radio Information
MMSI
Serial No.
Main
Sub
FPGA
GPS

## ■ Accesorios suministrados

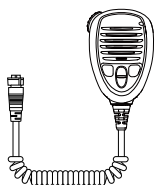

Micrófono

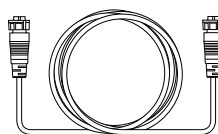

Cable del mando a distancia  
(5,1 m, 16,7 pies)

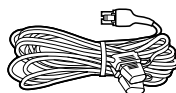

Cable de alimentación

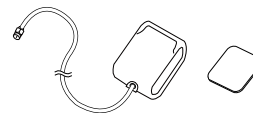

Antena GPS y una almohadilla adhesiva de doble cara

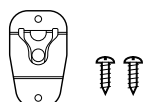

Gancho de micrófono y tornillos (3 × 16 mm)

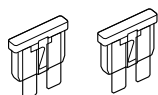

Fusibles de repuesto (ATC 32 V 30A)



Fusible de repuesto (APS 58V 5A)



Kit de conector de sintonizador



Conector de accesorios (DIN de 8 clavijas)

### Kit de soporte de montaje para la unidad principal

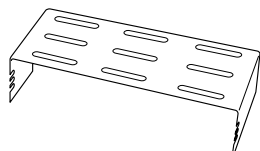

Soporte de montaje

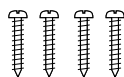

Tornillos autorroscantes (M5)



Arandelas planas (M5)



Arandelas de muelle (M5)



Tornillos (M5)

### Kit de soporte de montaje para el mando a distancia

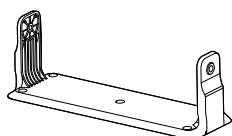

Soporte de montaje

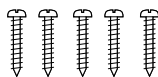

Tornillos autorroscantes (M5)



Arandelas planas (M5)



Arandelas de muelle (M5)

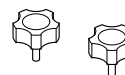

Perillas

**NOTA:** Es posible que no se incluyan algunos accesorios o que la forma sea distinta en función de la versión del transceptor.

## ■ Conexiones

### ◇ Conexión del micrófono

1. Inserte el conector del micrófono en la toma del micrófono del panel frontal del mando a distancia.
2. Gire el conector en sentido horario hasta que esté completamente apretado.

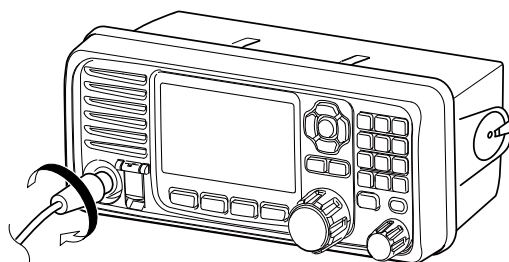

Conector del micrófono

### PRECAUCIÓN:

- **ASEGÚRESE** de que el conector del micrófono esté enroscado por completo. De lo contrario, el mando a distancia puede perder su resistencia al agua.
- **NO** use micrófonos que no sean de Icom. Los micrófonos de otros fabricantes tienen una distribución de pines distinta y podrían dañar la conexión al mando a distancia.

## 6 CONEXIONES E INSTALACIÓN

### ■ Conexiones

#### ◇ Conexión del cable del mando a distancia

1. Inserte el conector del cable del mando a distancia en la toma de la unidad principal del panel trasero del mando a distancia.
2. Gire el conector en sentido horario hasta que esté completamente apretado.

**PRECAUCIÓN: ASEGÚRESE** de que el conector del cable de control esté completamente enroscado en el panel trasero del mando a distancia. De lo contrario, el mando a distancia podría perder su resistencia al agua.

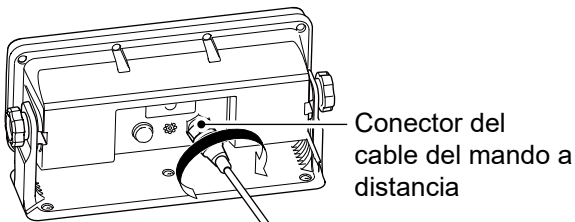

#### ◇ Conexiones del panel frontal

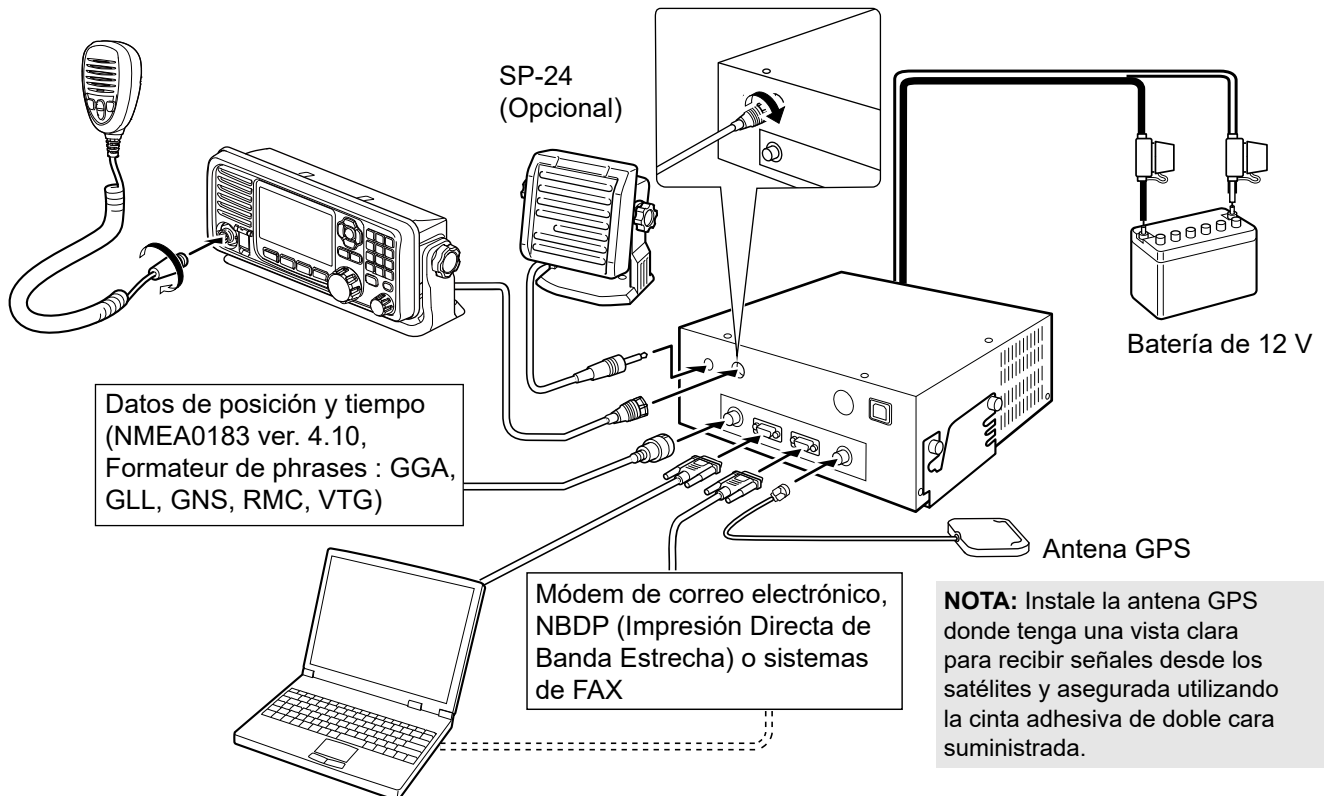

**PRECAUCIÓN:** Al conectar una unidad externa, como por ejemplo un ordenador o un módem de correo electrónico, debe estar conectado a tierra correctamente.

#### **NOTA:**

- Al conectar un altavoz externo, el altavoz interno se silencia automáticamente.
- Al conectar un ordenador y el mando a distancia:
- El ordenador usado siempre tiene prioridad sobre el mando a distancia.
  - El controlador remoto no se puede usar. Pulse **PC Mode Off** en la pantalla del controlador remoto para reanudar la operación con él.
  - El ordenador usado actualiza automáticamente los ajustes del mando a distancia.

◇ Conexiones del panel trasero

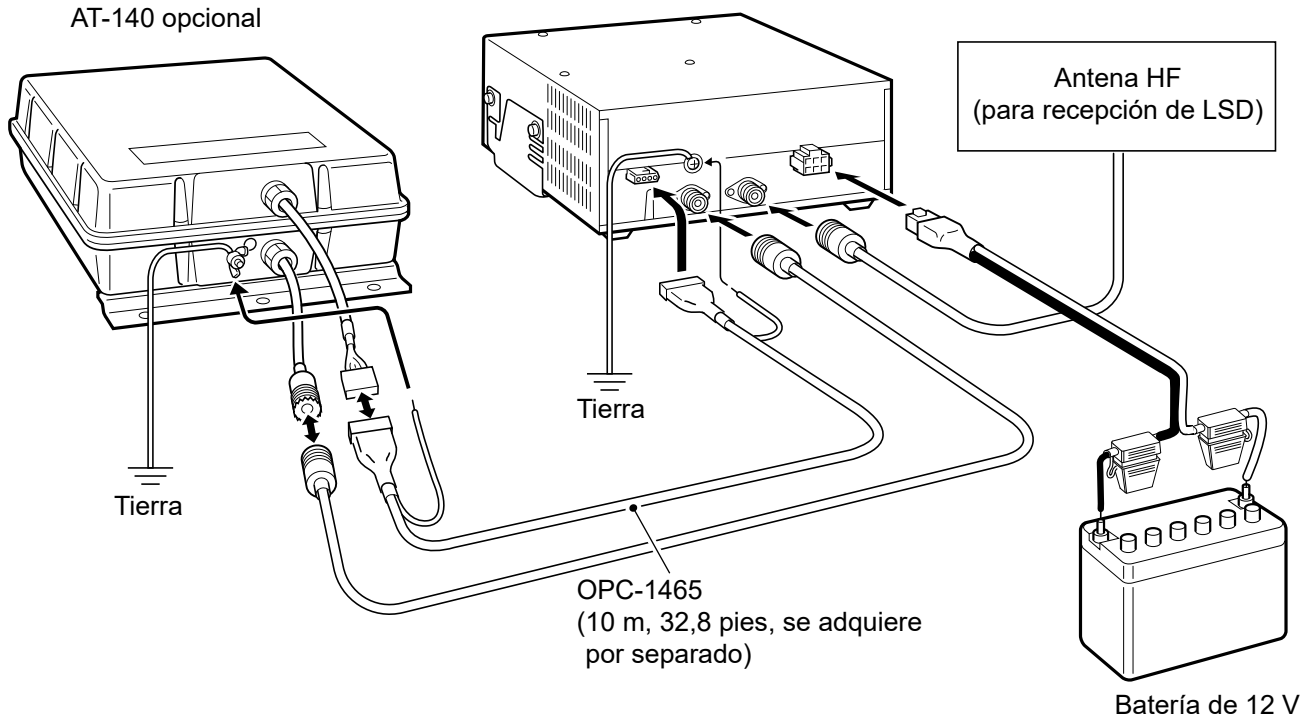

**PRECAUCIÓN:**

- Tras conectar la antena, los cables de control del sintonizador, un altavoz externo o un receptor GPS, cubra los conectores con cinta de vulcanización de goma, tal y como se muestra a continuación para evitar que el agua penetre en la conexión.
- **NO** tire de los receptáculos del cable de control y la antena. Podría desconectar el cable (en la unidad del sintonizador), dañar el interior del conector o tener una mala conexión.

**NOTA:** Desconecte la batería de la unidad principal IC-M803 o cargue la batería mientras esté fondeado; de lo contrario la batería se agotará.

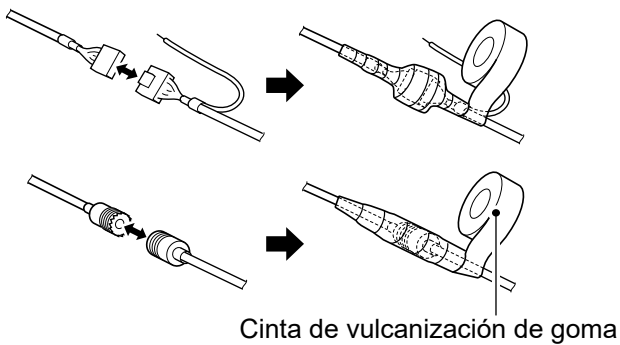

## ■ Conexión a tierra

El transceptor y el sintonizador de antena deben disponer de una conexión de radiofrecuencia a tierra adecuada. De lo contrario, la eficiencia del radiotransmisor y el sintonizador de antena puede disminuir. Además, pueden producirse electrólisis, descargas eléctricas e interferencias procedentes de otros equipos.

Para obtener unos resultados óptimos, utilice una pletina de cobre de 50 o 75 mm de ancho y realice la conexión tan corta como sea posible. Conecte a tierra el transceptor y el sintonizador de antena a un punto de conexión a tierra. De lo contrario, la diferencia de tensión (a nivel de radiofrecuencia) entre los 2 puntos de tierra puede provocar electrólisis.

**⚠ ¡ADVERTENCIA!** Cuando conecte a tierra a un casco metálico, utilice ánodos de zinc para proteger el casco de la electrólisis. Consulte con el distribuidor o el instalador para obtener información detallada sobre la puesta a tierra de radiofrecuencia.

### PRECAUCIÓN:

- **NO** conecte el transceptor a un "positive-grounded vessel". De lo contrario, el transceptor no funcionará.
- Cualquier unidad externa como, por ejemplo, un ordenador, impresora, etc., debe ponerse a tierra correctamente. Se aconseja el uso de una pletina de cobre ancha.

### Puntos de puesta a tierra óptimos y materiales

- Placa de tierra externa
- Pantalla de cobre
- Lámina de cobre

### Puntos de puesta a tierra aceptables

- Poste de acero inoxidable
- A través del mástil
- A través del casco
- Depósito de agua metálico

### Puntos de puesta a tierra no aconsejables

- Bloque motor
- Puesta a tierra de la batería de CC de la embarcación

### Puntos de puesta a tierra no utilizables

(Estas conexiones pueden provocar una explosión o descargas eléctricas)

- Tubería eléctrica o de gas
- Depósito de combustible o cárter de aceite

### Ejemplo de sistema de tierra

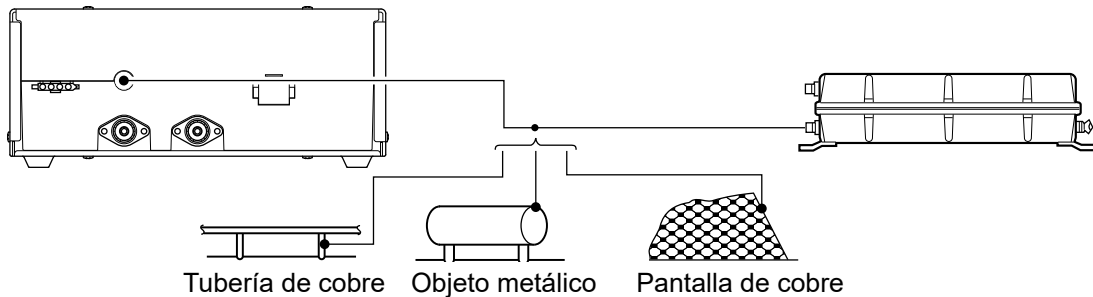

## ■ Fuente de alimentación

El transceptor requiere una potencia de CC regulada de 13,6 V y al menos 30 A.

Conecte directamente a una batería de 12 V en su embarcación a través del cable de alimentación de CC suministrado.

**PRECAUCIÓN:** El cable de alimentación de CC suministrado DEBE utilizarse para suministrar alimentación al transceptor. EVITE exceder una longitud de 3 m (10 pies) del cable de alimentación de CC. Cuando sea necesario hacer un recorrido de más de 3 m, use un cable de calibre n.º 6 o similar con fusibles de línea, en lugar del cable de alimentación de CC suministrado. El cable debe tener a un máximo de 6 m (20 pies).

### Conexión de cable de alimentación de CC

**NOTA:** Utilice los terminales para la conexión del cable.

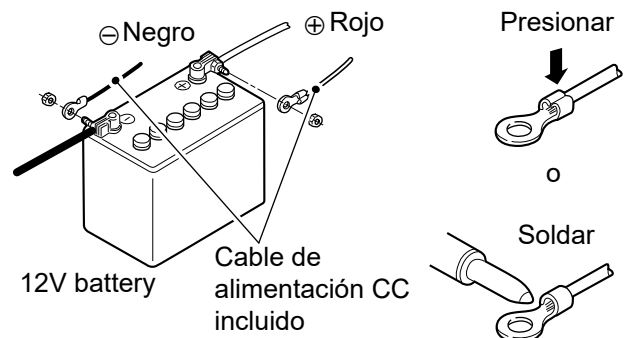



## ■ Antena

Un gran número de estaciones operan con antenas de látigo o de cable largo. Sin embargo, estas antenas no pueden conectarse directamente al transceptor, ya que su impedancia no coincidirá con la del conector de la antena del transceptor.

**⚠ ¡PELIGRO, TENSIÓN DE RF ALTA! NUNCA** toque una antena durante la transmisión. Podría sufrir una descarga eléctrica o quemaduras.

Incluso con una antena combinada de 50 Ω, es posible que no todas las bandas marinas se puedan utilizar por completo. El emparejador de antena y el sintonizador de antena siguientes pueden ser útiles para una instalación adecuada de la antena.

### ◇ EMPAREJADOR DE ANTENA MN-100/MN-100L

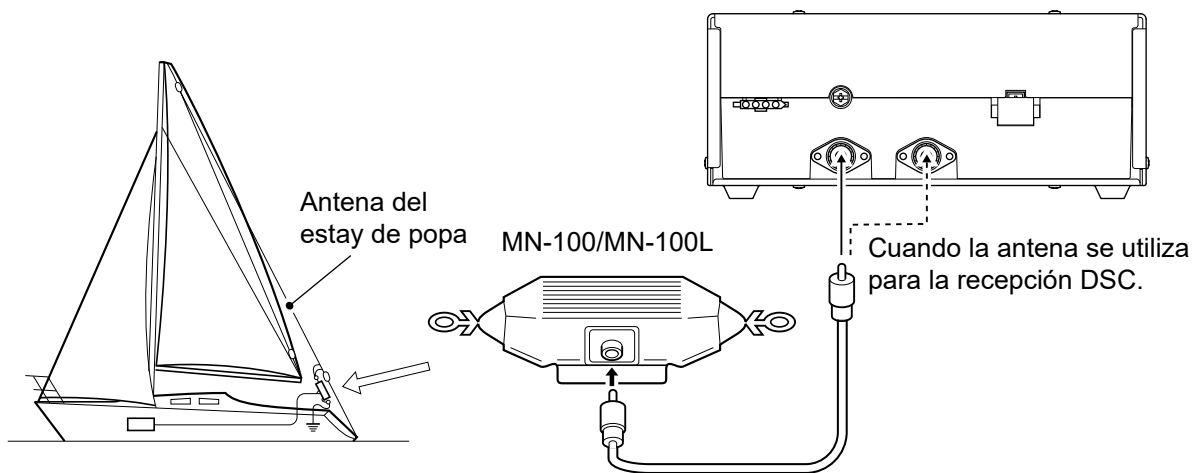

### ◇ SINTONIZADOR DE ANTENA AUTOMÁTICO AT-130/AT-120/AH-3

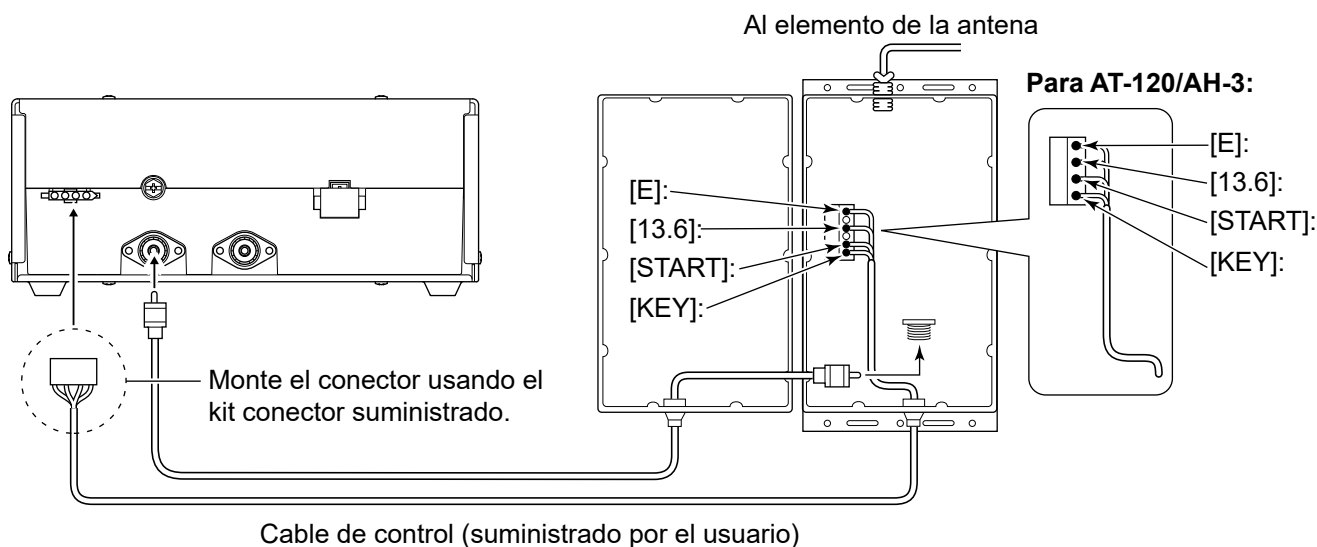

### ◇ Sintonizador no de Icom

Pueden utilizarse algunos sintonizadores que no sean de Icom con el IC-M803. Pregunte a su distribuidor si desea conectar uno.

### ◇ sintonizador de antena automático AT-140

Consulte "Conexiones del panel trasero".

### ■ Montaje

#### ◇ Lugar de montaje

Seleccione un lugar que permita un acceso fácil al mando a distancia para poder navegar de forma segura, que proporcione una ventilación correcta y que no esté expuesto a salpicaduras de agua del mar. El mando a distancia debe estar en su línea de visión cuando lo esté utilizando.

**PRECAUCIÓN:** MANTENGA el transceptor y el micrófono a una distancia mínima de 1 metro (3,3 pies) de la brújula magnética de navegación de su embarcación.

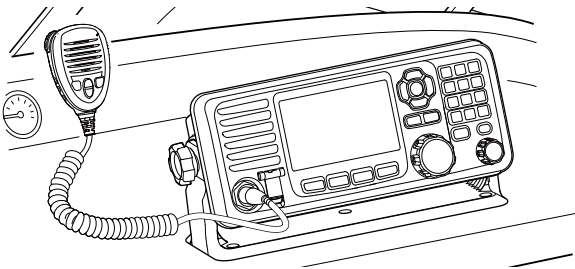

#### ◇ Montaje del mando a distancia

Puede montar el mando a distancia en un salpicadero utilizando el soporte de montaje suministrado con el transceptor.

1. Instale firmemente el soporte en una superficie de más de 10 mm de grosor que soporte más de 2 kg, utilizando los 5 tornillos suministrados (5 × 20 mm).
2. Coloque el mando a distancia al soporte de forma que la cara del mando a distancia se encuentre en su línea de visión cuando lo utilice.  
① Ajuste el ángulo de la pantalla de la función de modo que sea fácil de leer.
3. Coloque las perillas suministradas a ambos lados del mando a distancia.

#### Ejemplo de montaje

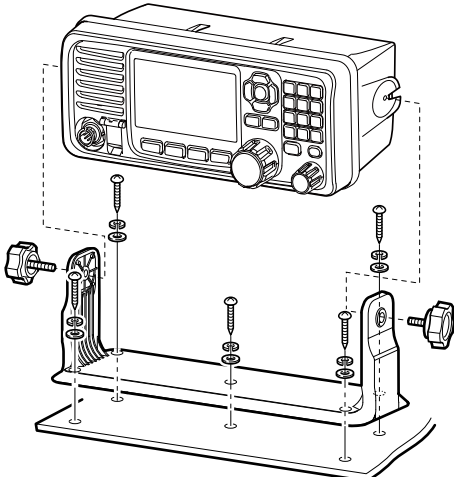

#### ◇ Montaje de la unidad principal

Puede montar la unidad principal utilizando el soporte de montaje suministrado con el transceptor.

**⚠ ¡ADVERTENCIA! NUNCA** monte la unidad principal del transceptor suspendida. La unidad principal tiene un peso aproximado de 4,41 kg (9,7 lb) y podría caer fácilmente debido a los impactos de las olas o la vibración. La unidad debe montarse únicamente sobre una superficie plana.

1. Monte firmemente el soporte a una superficie que soporte más de 10 kg (22 lb) utilizando los 4 tornillos suministrados (5 × 20 mm).
2. Coloque la unidad principal en el soporte.
3. Coloque los 4 pernos (5 × 8 mm) suministrados con el kit de montaje a ambos lados de la unidad principal. (Par de apriete: 3 N•m)

#### Ejemplo de montaje

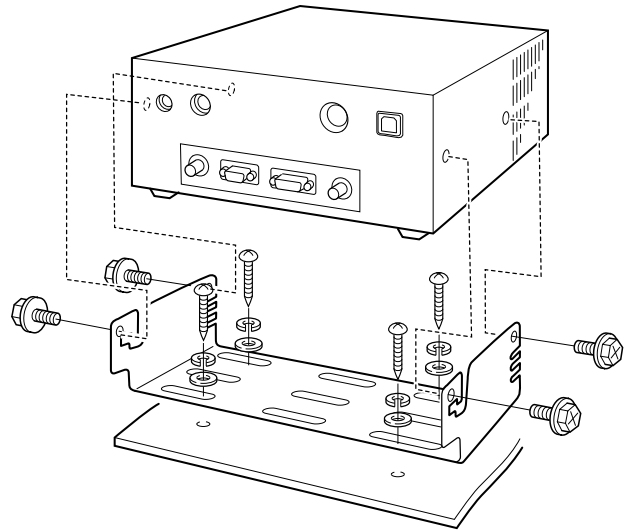

## ■ Sustitución de los fusibles

### ◇ Fusible de circuitos

El radiotransmisor incorpora 1 fusible para proteger los circuitos internos.

Si el radiotransmisor deja de funcionar, y tras confirmar que probablemente se ha fundido un fusible, compruebe los fusibles que se indican a continuación.

- Unidad de circuitos: APS 58 V 5 A

#### ⚠ **WARNING!**

- Desconecte el cable de alimentación CC del radiotransmisor antes de cambiar un fusible.
- **NUNCA** use fusibles no especificados.

1. Desatornille los 8 tornillos de la cubierta superior como se muestra a continuación y, a continuación, retire la cubierta.

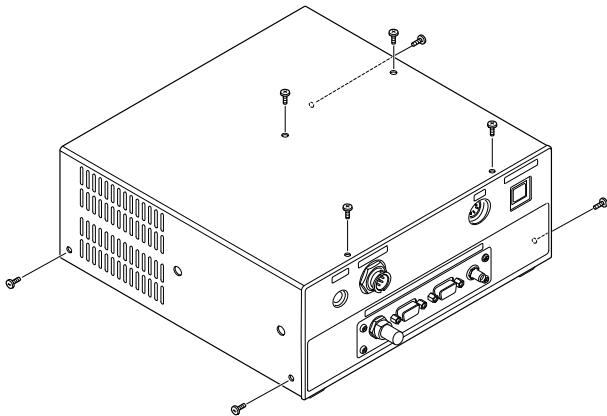

2. Desatornille los 8 tornillos de la cubierta de protección PA y, a continuación, abra la cubierta.
  - El ventilador de refrigeración se fija a la cubierta de protección PA.
  - Mueva el cable coaxial tal como se muestra en el diagrama.
  - Asegúrese de que los cables de potencia del ventilador de refrigeración sigan conectados.

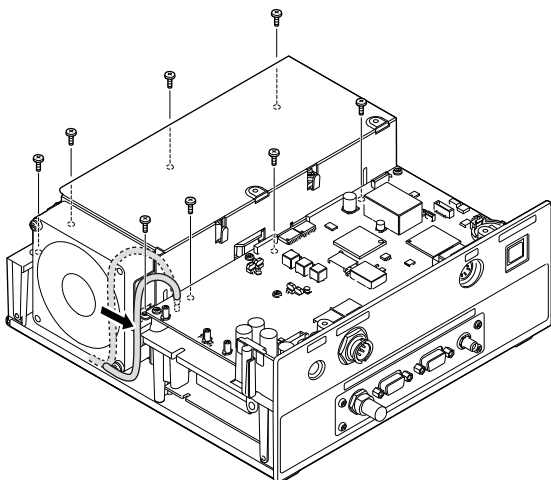

3. Sustituya los fusibles del circuito, tal y como se muestra a continuación.

Fusible en la unidad de circuitos

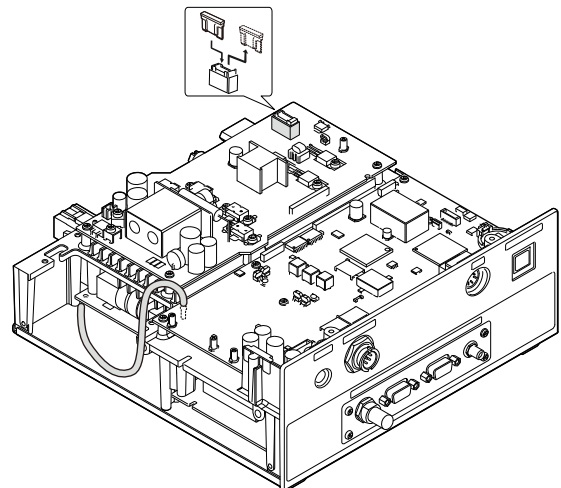

**PRECAUCIÓN:** Desconecte el cable de alimentación CC del radiotransmisor antes de cambiar un fusible.

4. Vuelva a colocar la cubierta de protección PA, el cable coaxial y la cubierta superior en sus posiciones originales.

## 6 CONEXIONES E INSTALACIÓN

### ■ Sustitución de los fusibles

#### ◇ Fusibles del cable de alimentación CC

Si se funde un fusible o el transceptor deja de funcionar, busque y corrija la causa del problema. A continuación, reemplace el fusible dañado por uno nuevo adecuado.

① Junto con el transceptor se proporcionan fusibles de repuesto.

Para proteger el transceptor, los fusibles están instalados en el cable de alimentación de CC.

- Cable de alimentación de CC: ATC 32 V 30 A

#### ⚠ **WARNING!**

- Desconecte el cable de alimentación CC del radiotransmisor antes de cambiar un fusible.
- **NUNCA** use fusibles no especificados.

Vea la imagen siguiente para sustituir los fusibles del cable de alimentación de CC.

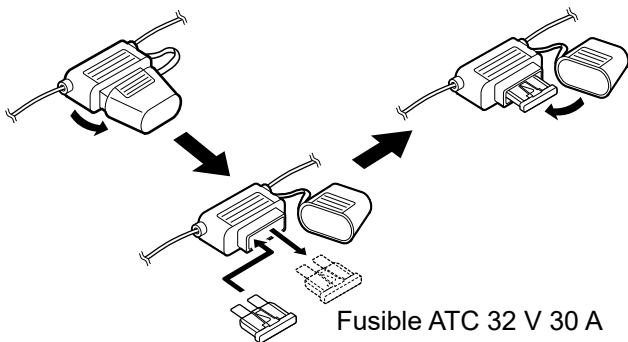

## ■ Información de conectores

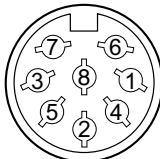
ACC	Pin	Nombre del pin	Descripción	Especificación
	1	CWK	Entrada de modulación CW y FSK.	Nivel de entrada: De -0,5 a 0,8 V
	2	AF GND	Línea de conexión a tierra para la señal AF.	–
	3	SEND	Pin de entrada/salida. Conecte a tierra este pin para transmitir.	Nivel de la conexión a tierra: De -0,5 a 0,8 V Corriente de entrada: Menos de 20 mA
	4	MOD	Entrada del modulador. Utilizable cuando el pin 3 está conectado a tierra.	Impedancia de entrada: Más de 10 kΩ Nivel de entrada: 100 mV rms
	5	AF	Salida del detector AF. Fijado, independientemente de la posición [VOL].	Impedancia de salida: Menos de 4,7 kΩ Nivel salida: 100–300 mV rms
	6	NC	Sin conexión.	–
	7	13.6 V	Salida de 13,6 V cuando la alimentación está encendida.	Corriente de salida: Máximo 1 A
	8	ALC	Entrada de tensión ALC.	Voltaje de control: De -3 a 0 V Impedancia de entrada: Más de 10 kΩ
	*	DC GND	Conexión a tierra común.	–

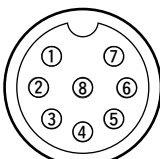
MICROPHONE	Pin	Nombre del pin	Descripción	Especificación
	1	MIC+	Entrada de audio desde el elemento de micrófono.	Impedancia de entrada: 1,74 kΩ ± 20 %
	2	NC	Sin conexión.	–
	3	AF1	Salida AF controlada por [VOL]. Conectada al pin 4 del micrófono.	–
	4	AF2	Entrada de AF. Conectada al pin 3 del micrófono.	–
	5	PTT	Entrada de interruptor PTT.	Cuando está conectado a tierra, transmite.
	6	GND	Conectado a tierra.	–
	7	MIC-	Tierra coaxial para MIC+.	–
	8	AF-	Tierra coaxial para AF1 y AF2.	–

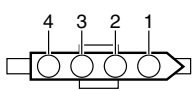
TUNER	Pin	Nombre del pin	Descripción	Especificación
	1	KEY	Entrada de señal de la tecla.	De -0,5 a 0,8 V durante la sintonización.
	2	START	Salida de la señal inicio/a través.	Se tira de 8 V, 0 V (100 ms) como señal de inicio.
	3	13.6 V	Salida de 13,6 V.	Corriente máxima: 2 A
	4	E	Tierra negativo.	Terminal de tierra para las señales anteriores.

## 6 CONEXIONES E INSTALACIÓN

### ■ Información de conectores

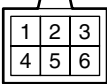
DC 13.6 V	Pin	Nombre del pin	Descripción	Especificación
	1-3	⊕	Entrada de CC ⊕.	Consumo máximo de energía: 30 A típico.
	4-6	⊖	Entrada de CC ⊖.	–

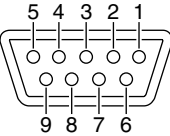
AF/MOD	Pin	Nombre del pin	Descripción	Especificación
	1	MOD+	Entrada de modulación desde una unidad terminal externa.	Impedancia de entrada: Más de 600 Ω Nivel de entrada: Aproximadamente 0,77 V rms
	2	MOD-	Tierra coaxial para MOD+.	–
	3	GND	Conexión a tierra para equipos digitales.	–
	4	AF+	Salida de detector AF para una unidad terminal externa.	Impedancia de salida: Menos de 600 Ω Nivel de salida: Más de 770 mV rms
	5	AF-	Tierra coaxial para AF+.	–
	6	GND	Conexión a tierra para equipos digitales.	–
	7	NC	Sin conexión.	–
	8	SEND	Conecte a tierra este pin para transmitir.	Nivel de tierra: –0,5 to 0,8 V Corriente de entrada: Menos de 20 mA
	9	GND	Conexión a tierra para equipos digitales.	–

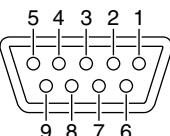
REMOTE	Pin	Nombre del pin	Descripción
	1	DCD	Terminal de entrada para detección de portadora.
	2	RXD	Terminal de entrada para recibir datos.
		NMEA-OUT	Salida de datos NMEA 0183 ver 4.10.
	3	TXD	Emite datos de transmisión.
		NMEA-IN	Entrada de datos NMEA 0183 ver 4.10.
	4	DTR	Emite una señal de terminal de datos listo.
	5	GND	Conectado a tierra.
	6	DSR	Terminal de entrada para una señal de datos listos.
	7	RTS	Emite datos de solicitud de envío.
8	CTS	Terminal de entrada para datos libres para el envío.	
9	NC	Sin conexión.	

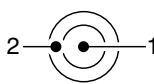
GPS-DATA	Pin	Nombre del pin	Descripción
	1	NMEA ⊕	Entrada de datos NMEA 0183 ver 4.10 ⊕.
	2	NMEA ⊖	Tierra para datos NMEA ⊕.

## ■ Especificaciones

### ◇ General

- Intervalo de frecuencias:
 

RX	0,5 ~ 29,9999 MHz (continuamente)
TX	1,6 ~ 2,9999 MHz, 4,0 ~ 4,9999 MHz,
	6,0 ~ 6,9999 MHz, 8,0 ~ 8,9999 MHz,
	12,0 ~ 13,9999 MHz, 16,0 ~ 17,9999 MHz,
	18,0 ~ 19,9999 MHz, 22,0 ~ 22,9999 MHz,
	25,0 ~ 27,5000 MHz
- LSD (RX): 2,1875 MHz, 4,2075 MHz, 6,3120 MHz, 8,4145 MHz, 12,5770 MHz, 16,8045 MHz
- Modo:
 

RX/TX	J3E (USB/LSB), J2B (AFSK), F1B (FSK), A1A (CW)
RX solamente	H3E (AM)
LSD	J2B
- El número de canales:
 

Canales de Usuario	160
Canales simplex UIT SSB	72
Canales dúplex UIT SSB	249
Canales UIT FSK	193
Canales de correo electrónico	160
- Conector de antena: SO-239 × 2
- Impedancia de la antena: 50 Ω (no equilibrado)
- Estabilidad de frecuencia:
 

Transceptor	±10 Hz
LSD	±10 Hz
- Requisitos para la fuente de alimentación: 13,6 V DC ±15% (masa negativa)
- Pérdida de corriente:
 

RX	Menos de 3,0 A (a la salida de audio máxima)
TX	Menos de 30 A (a potencia de salida máxima)
- Intervalo de temperaturas de uso: -20°C ~ +55°C (-4°F ~ +131°F)
- Dimensiones (proyecciones no incluidas):
 

Unidad principal	240 (An.) × 94 (Al.) × 238 (Pr.) mm, 9,4 (An.) × 3,7 (Al.) × 9,4 (Pr.) in
Mando	274 (An.) × 114 (Al.) × 86 (Pr.) mm, 10,8 (An.) × 4,5 (Al.) × 3,4 (Pr.) in
- Peso (aproximado):
 

Unidad principal	4,41 kg (9,7 lb)
Mando	760 g (1,7 lb)

**NOTE:** El intervalo de temperaturas de uso de los sintonizadores de antena AT-140, AT-130, AT-120, y AH-3 es diferentes al del IC-M803.

- AT-140/AT-130/AT-120: -30°C ~ +60°C (-22°F ~ +140°F).
- AH-3: -10°C ~ +60°C (+14°F ~ +140°F).

### ◇ Transmisor

- Potencia de salida (en la salida del sintonizador): 1,6 ~ 27,5000 MHz 150/100/60/20 W PEP (Seleccionable)
- Emisiones espurias (a máxima potencia): Menos de -62 dB para potencia de salida máxima
- Supresión de portador (a máxima potencia): Más de 40 dB para potencia de salida máxima
- Supresión de banda lateral no deseada (a máxima potencia): Más de 55 dB para potencia de salida máxima (con entrada de AF de 1500 Hz)

### ◇ Receptor

- Sensibilidad:
 

RX	
J3E, A1A	0,5 ~ 1,5999 MHz 30 dBμV emf (20 dB SINAD) / 16 dBμV (10dB S/N) 1,6 ~ 1,7999 MHz 13 dBμV emf (20 dB SINAD) / -1 dBμV (10dB S/N) 1,8 ~ 29,9999 MHz 8 dBμV emf (20 dB SINAD) / -6 dBμV (10dB S/N)
J2B, F1B	1,6 ~ 1,7999 MHz 4 dBμV emf (20 dB SINAD) / -10 dBμV (10dB S/N) 1,8 ~ 29,9999 MHz -1 dBμV emf (20 dB SINAD) / -15 dBμV (10dB S/N)
H3E	0,5 ~ 1,5999 MHz 44 dBμV emf (20 dB SINAD) / 30 dBμV (10dB S/N) 1,6 ~ 1,7999 MHz 30 dBμV emf (20 dB SINAD) / 16 dBμV (10dB S/N) 1,8 ~ 3,9999 MHz 24 dBμV emf (20 dB SINAD) / 10 dBμV (10dB S/N)
LSD (RX)	6 dBμV emf (20 dB SINAD) / -8 dBμV (10dB S/N) / -6 dBμV emf (a una tasa de error del 1 %)
- Sensibilidad del silenciador (medidor S):
 

J3E (a 12,230 MHz)	Menos de +20 dBμV (umbral) Menos de +90 dBμV (ajustado)
H3E (a 1,000 MHz)	Menos de +30 dBμV (umbral) Menos de +110 dBμV (ajustado)
- Rechazo de respuesta espuria:
 

RX	Más de 70 dB (0,5 ~ 29,9999 MHz)
LSD	Más de 70 dB
- Potencia de salida de audio: 4 W al 10 % de distorsión en una carga de 4 Ω
- Intervalo variable de CLARITY: ±150 Hz

① Todas las especificaciones están sujetas a cambio sin previa notificación ni obligación.

## ■ Dimensiones del radiotransmisor

Unidad: mm (pulgadas)

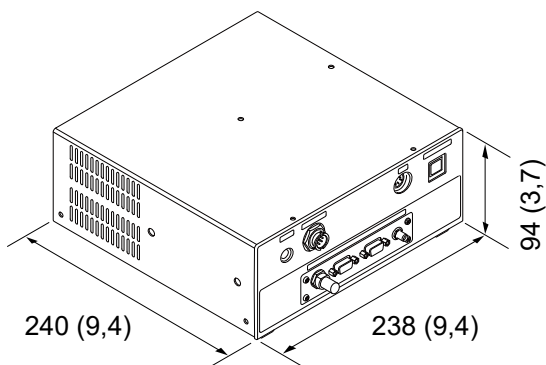
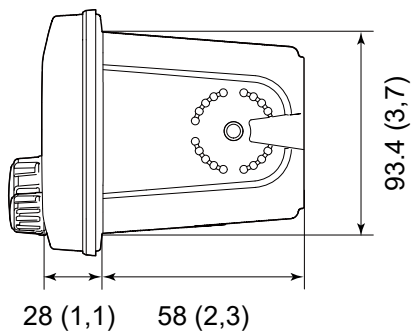
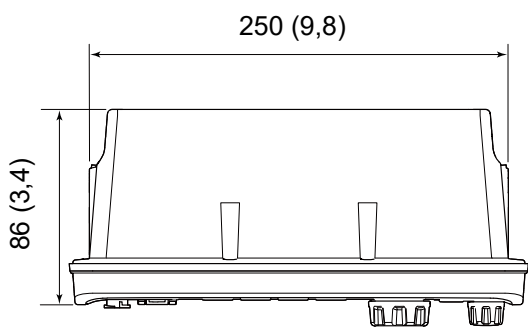
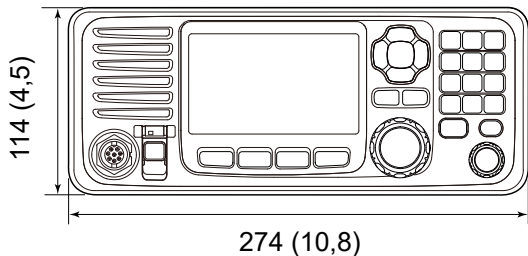

## ■ Opciones

### ◇ Sintonizador de antena

- SINTONIZADOR DE ANTENA AUTOMÁTICO **AT-130/AT-140**

Adapta el transceptor a una antena de cable largo con poca pérdida de inserción.

### ◇ Antena

- **AH-710** ANTENA DIPOLO PLEGADA  
Cubre la banda de 1,9 a 30 MHz.  
Tiene un conector SO-239. Fácil de montar (construcción sin pliegues).

### ◇ Emparejador de antena

- Emparejador de antena **MN-100**  
Adapta el transceptor a una antena dipolo.  
Cubre todas las bandas HF de 1,5 a 30 MHz.  
Los cables de la antena de 8 m (26,2 pies) × 2 vienen adjuntos.
- Emparejador de antena **MN-100L**  
Adapta el transceptor a una antena de cable largo.  
Cubre todas las bandas HF de 1,5 a 30 MHz.  
El cable de la antena de 15 m (49,2 pies) × 1 viene adjunto.

### ◇ Micrófono

- MICRÓFONO **HM-214H**  
Micrófono dinámico impermeable IPX8.  
Igual que el suministrado.

### ◇ Otros

- ALTAVOZ EXTERNO **SP-24**  
Altavoz externo de 4×4 pulgadas.  
Impedancia de entrada: 4 Ω  
Potencia de entrada máxima: 7 W
- KIT DE MONTAJE ENRASADO **MB-75**  
Para montar el controlador o ALTAVOZ EXTERNO SP-24 en un panel.
- CABLE DE CONTROL BLINDADO **OPC-1465**  
10 metros (32,8 pies) de cable de control blindado conectan el AT-140 al transceptor.
- SOFTWARE DE PROGRAMACIÓN **CS-M803**
- CABLE DE PROGRAMACIÓN **OPC-478UC**



# FRANÇAIS

Merci d'avoir choisi ce produit Icom. Ce produit a été conçu et fabriqué avec le meilleur de la technologie et du savoir-faire Icom. Avec un bon entretien, ce produit devrait vous procurer des années de fonctionnement sans problèmes.

## IMPORTANT

**LISEZ TOUTES LES INSTRUCTIONS** attentivement et entièrement avant d'utiliser l'émetteur-récepteur.

**CONSERVEZ CE MANUEL INSTRUCTIONS** — Ce manuel d'instructions contient des instructions d'utilisation importantes pour le IC-M803.

Ce manuel d'instructions comporte quelques fonctions qui ne peuvent être utilisées que si elles sont pré-réglées par votre revendeur. Demandez tous les détails à votre revendeur.

## DÉFINITIONS EXPLICITES

TERME	DÉFINITION
<b>⚠ DANGER!</b>	Risque d'accident mortel, de blessures corporelles graves ou d'explosion.
<b>⚠ AVERTISSEMENT!</b>	Risque de blessures corporelles, d'incendie ou de choc électrique.
<b>ATTENTION</b>	Risque de dommages à l'appareil.
<b>NOTE</b>	Risque de désagrément en cas de non-respect de la consigne. Aucun risque de blessures corporelles, d'incendie ni de choc électrique.

Cet appareil respecte les conditions établies au paragraphe 15 des règles de la FCC. Son utilisation est assujettie à la condition de ne pas provoquer des interférences nuisibles.

Icom n'est pas responsable de la destruction, de la détérioration ou des performances d'un équipement Icom ou non-Icom, si le dysfonctionnement survient à cause de :

- Force majeure, sans toutefois s'y limiter, les incendies, tremblements de terre, tempêtes, inondations, la foudre, d'autres catastrophes naturelles, perturbations, émeutes, guerre, ou contamination radioactive.
- L'utilisation d'un émetteur-récepteur Icom avec tout équipement non fabriqué ou approuvé par Icom.

Icom, Icom Inc. et le logo Icom sont des marques déposées de Icom Incorporated (Japon) au Japon, aux États-Unis, au Royaume-Uni, en Allemagne, en France, en Espagne, en Russie, en Australie, en Nouvelle-Zélande, et/ou dans d'autres pays.

## EN CAS D'URGENCE

Si votre navire a besoin d'aide, contactez d'autres navires et les Garde-côtes en envoyant un Appel de détresse en utilisant l'ASN (appel sélectif numérique) sur une fréquence d'urgence.

### Si une assistance immédiate est nécessaire :

1. Tout en se soulevant le protège-touche, maintenez la touche [DISTRESS] enfoncée pendant 3 secondes jusqu'à ce que vous entendiez 3 signaux sonores courts puis 1 signal sonore long.
2. Attendez une confirmation d'une autre station.
3. Après avoir reçu la confirmation, maintenez [PTT] enfoncé sur le microphone et envoyez les informations suivantes.
  - 1 « MAYDAY, MAYDAY, MAYDAY ».
  - 2 « THIS IS . . . . . (nom du navire). »
  - 3 « LOCATED AT . . . . (position du navire). »
  - 4 Donnez la raison de l'appel de détresse.
  - 5 Expliquez l'assistance dont vous avez besoin.
  - 6 Donnez des informations supplémentaires sur votre navire :
    - Type
    - Longueur
    - Couleur
    - Nombre de personnes à bord

## CARACTÉRISTIQUES

- Conforme à la dernière ITU-R M.493-13 ASN.
- Construction étanche IPX7 (télécommande uniquement).
- Interface utilisateur facile  
La télécommande a un grand angle de visualisation de 4,3 pouces et un écran TFT couleur avec les modes Jour et Nuit.
- Fonction d'enregistrement automatique de la voix  
Enregistre les 120 dernières secondes de l'audio reçu.
- Canaux d'urgence indépendants  
Surveiller les fréquences vocales de détresse.
- Fonction ASN de classe E intégrée  
L'émetteur-récepteur dispose des fonctions ASN pour la transmission et la réception d'alerte de détresse, ainsi que des appels ASN généraux tels que les appels individuels, les appels de groupe, etc.
- Récepteur GPS intégré.
- NMEA 0183 (4800 à 38400 bps) disponibles
- Dispositif d'accord d'antenne en option  
AT-130/AT-140.
- 150 watts de puissance de sortie puissante.
- Système d'échantillonnage direct RF utilisé.

---

## AVERTISSEMENT POUR LES OPÉRATEURS RADIO

---



AVERTISSEMENT

Icom exige que l'opérateur radio se conforme aux exigences de la FCC en matière d'exposition aux radiofréquences. Une antenne omnidirectionnelle dont le gain ne dépasse pas 9 dBi doit être fixée à une distance minimale de 7,5 mètres (mesurée depuis le point le plus bas de l'antenne) verticalement au-dessus du pont principal et de tout le personnel qui peut s'y trouver. Il s'agit de la distance de sécurité minimale prévue pour satisfaire aux exigences de conformité en matière d'exposition aux RF. Cette distance de 7,5 mètres est établie en fonction de l'exposition maximale admissible sécuritaire de 5,5 mètres établie par la FCC, à laquelle on ajoute la hauteur d'un adulte (2 mètres); cette distance convient pour tous les navires.

Dans le cas des embarcations sans structure convenable, l'antenne doit être fixée de façon à maintenir une distance minimale de 1 mètre verticalement entre cette antenne (mesurée depuis son point le plus bas) et la tête de toute personne présente; toutes les personnes présentes doivent se tenir à l'extérieur d'un rayon d'exposition maximale admissible de 5,5 mètres.

Ne pas émettre à l'aide de la radio et de l'antenne lorsque des personnes se trouvent à l'intérieur du rayon d'exposition maximale admissible de cette antenne, à moins que ces personnes (comme le conducteur ou l'opérateur radio) ne soient protégées du champ de l'antenne par un écran métallique relié à la masse. Le rayon d'exposition maximale admissible équivaut à la distance minimale que cette personne doit maintenir entre elle et l'axe de l'antenne pour éviter une exposition aux RF supérieure au niveau d'exposition maximale admissible fixé par la FCC.

**LE NON-RESPECT DE CES LIMITES PEUT CAUSER, POUR LES PERSONNES SITUÉES DANS LE RAYON D'EXPOSITION MAXIMALE ADMISSIBLE, UNE ABSORPTION DE RAYONNEMENT DE RF SUPÉRIEURE À L'EXPOSITION MAXIMALE ADMISSIBLE FIXÉE PAR LA FCC. L'OPÉRATEUR RADIO EST RESPONSABLE D'ASSURER QUE LES LIMITES D'EXPOSITION MAXIMALE ADMISSIBLE SOIENT RESPECTÉES EN TOUT TEMPS PENDANT LA TRANSMISSION RADIO. L'OPÉRATEUR RADIO DOIT S'ASSURER QU'AUCUNE PERSONNE PRÉSENTE NE SE SITUE À L'INTÉRIEUR DU RAYON D'EXPOSITION MAXIMALE ADMISSIBLE.**

**Établir le rayon d'exposition maximale admissible ON ESTIME QUE LE RAYON D'EXPOSITION MAXIMALE ADMISSIBLE EST D'ENVIRON 5,5 M, TEL QUE STIPULÉ DANS LE BULLETIN OET 65 DE LA FCC. CETTE DISTANCE ESTIMÉE TIEN COMPTE D'UN SYSTÈME INSTALLÉ SUR UN NAVIRE UTILISANT LA PUISSANCE MAXIMALE DE LA RADIO ET DES ANTENNES DONT LE GAIN MAXIMAL EST DE 9 dBi.**

---

## INFORMATION FCC

---

Cet équipement a été testé et reconnu conforme aux limites fixées pour un appareil numérique de classe A, conformément au point 15 de la réglementation FCC. Ces limites sont définies de façon à fournir une protection raisonnable contre le brouillage préjudiciable lorsque cet appareil est utilisé dans un environnement commercial. Cet équipement génère, utilise et peut émettre un rayonnement de fréquence radio. S'il n'a pas été installé conformément aux instructions, il peut par ailleurs créer des interférences perturbant les communications radio. L'utilisation de cet appareil dans une zone résidentielle peut provoquer un brouillage préjudiciable, auquel cas l'utilisateur sera tenu de corriger la situation à ses frais.

**MISE EN GARDE:** Tout changement ou modification, non expressément approuvé par Icom Inc., peut annuler l'autorisation de l'utilisateur à utiliser cet appareil conformément à la réglementation FCC.

---

## RECOMMANDATION

---

**NETTOYER SOIGNEUSEMENT LE PANNEAU AVANT DE LA TÉLÉCOMMANDE DANS UN RÉCIPIENT AVEC DE L'EAU DOUCE** après toute exposition à l'eau de mer et sécher l'appareil avant de l'utiliser de nouveau. Dans le cas contraire, les touches, les commutateurs de la télécommande, peuvent devenir inutilisables en raison d'une cristallisation du sel.

① Les connecteurs sur le panneau arrière ne sont pas conformes à IPX7.

**REMARQUE :** Si la protection étanche de la télécommande semble défectueuse, la nettoyer soigneusement avec un tissu doux et humide (d'eau douce), puis la sécher avant de l'utiliser. La télécommande risque de perdre sa protection étanche si le boîtier, ou le couvercle du connecteur est fêlé ou cassé, ou en cas de chute de la télécommande. Contactez votre distributeur ou votre concessionnaire Icom pour obtenir des conseils.

## ICÔNE DE TOUCHE DESCRIPTION

Les touches sont décrites dans ce manuel comme suit:

Les touches comportant des mots ou des lettres sont décrites avec les caractères « [ ] ».





Exemple : [ENT], [CLR]

Les touches logicielles sont décrites avec les mots ou les lettres sur un fond bleu, tel que **Enter**  ou





**Compose Distress** .

Les fonctions des touches sont affichées en bas de l'écran. Appuyez sur la touche en dessous de la fonction souhaitée.

Vous pouvez vérifier les touches suivantes sur l'écran de Menu.

FONCTION	ACTION
Sélectionner	Appuyez sur [▲] ou [▼].
Entrer	Appuyez sur [ENT], [CH/GRP], ou <b>Enter</b>  .
Aller vers le niveau d'arborescence suivant	Appuyez sur [ENT], [CH/GRP], [▶] ou <b>Enter</b>  .
Revenir au niveau d'arborescence précédentes	Appuyez sur [CLR], [◀], ou <b>Back</b>  .
Annuler	Appuyez sur [CLR].
Quitter	Appuyez sur <b>Exit</b>  .

Les icônes d'action suivantes décrivent [CH/GRP], [ENT], les touches du clavier et [◀], [▶], [▲] et [▼].

- Tourner  : Tourner [CH/GRP] pour sélectionner.
- Appuyer sur **ENT**  : Appuyez sur [ENT] pour saisir ou confirmer le paramétrage.
- Appuyer sur  : Appuyez sur les touches du clavier pour saisir un chiffre ou du texte.
- Appuyer sur  : Appuyez sur [◀], [▶], [▲] ou [▼] pour sélectionner.

---

## PRÉCAUTIONS

---

⚠ **DANGER TENSION À HAUTES RF ! NE JAMAIS** toucher une antenne, un connecteur d'antenne, ou une borne à la terre pendant la transmission. Cela pourrait causer un choc électrique ou des brûlures.

⚠ **AVERTISSEMENT ! NE JAMAIS** charger l'émetteur-récepteur durant un orage. Cela risquerait de provoquer un choc électrique, un incendie ou d'endommager l'émetteur-récepteur. Toujours débrancher l'adaptateur de courant avant une tempête.

⚠ **AVERTISSEMENT ! NE JAMAIS** brancher l'émetteur-récepteur à une prise secteur. Cela pourrait provoquer un choc électrique et / ou un incendie.

⚠ **AVERTISSEMENT ! NE JAMAIS** monter l'unité principale de l'émetteur-récepteur au-dessus de la tête. Le poids de l'unité est d'environ 4,41 kg (9,7 lb), et elle pourrait facilement tomber en raison des vibrations ou du choc des vagues. L'unité doit uniquement être montée sur une surface dure et plate.

⚠ **AVERTISSEMENT ! NE JAMAIS** raccorder une source d'alimentation supérieure à 16 V CC. Ce raccordement pourrait causer un incendie ou détruire l'émetteur-récepteur.

⚠ **AVERTISSEMENT ! NE JAMAIS** inverser la polarité du câble d'alimentation CC lors de la connexion à une source d'alimentation. Cela pourrait endommager l'émetteur-récepteur.

⚠ **AVERTISSEMENT ! NE JAMAIS** retirer le portefusible du câble d'alimentation CC. Un courant excessif provoqué par un court-circuit pourrait causer un incendie ou endommager l'émetteur-récepteur.

⚠ **AVERTISSEMENT ! NE JAMAIS** placer jamais l'émetteur-récepteur à un endroit pouvant gêner le fonctionnement normal du navire, ou à un endroit où il pourrait causer des blessures corporelles.

⚠ **AVERTISSEMENT ! NE JAMAIS** laisser de métal, du fil ou d'autres objets dépasser dans l'émetteur-récepteur ou dans les connecteurs sur le panneau arrière. Cela risquerait de provoquer un choc électrique.

**ATTENTION : NE PAS** utiliser de solvants agressifs tels que du Benzène ou de l'alcool lors du nettoyage. Cela risque d'endommager les surfaces de l'équipement. Si la surface est poussiéreuse ou sale, nettoyez-la avec un tissu doux et sec.

**ATTENTION : NE JAMAIS** laisser l'émetteur-récepteur dans des zones avec des températures inférieures à  $-20\text{ °C}$  ( $-4\text{ °F}$ ) ou supérieures à  $+55\text{ °C}$  ( $+131\text{ °F}$ ) pour les opérations mobiles.

**ATTENTION: NE PAS** placer l'émetteur-récepteur dans un environnement excessivement poussiéreux. Cela pourrait l'endommager.

**ATTENTION: NE PAS** utiliser le microphone non spécifié. La répartition des broches des autres types de microphone est différente de celle du modèle spécifié et peut endommager l'émetteur-récepteur.

**ATTENTION: NE PAS** placer l'émetteur-récepteur dans un environnement excessivement poussiéreux ou en plein soleil.

**NE** placez **JAMAIS** l'émetteur-récepteur dans un endroit non sécurisé pour éviter toute utilisation accidentelle par des personnes non autorisées.

**MISE EN GARDE !** L'unité principale de l'émetteur-récepteur chauffe en cas d'utilisation continue sur une longue durée.

**MISE EN GARDE !** Le panneau avant de la télécommande est conforme aux exigences IPX7 en matière de protection étanche. Cependant, une fois que la télécommande est tombée et fissurée, ou que le joint d'étanchéité est fissuré ou endommagé, la protection étanche ne peut pas être garantie.  
① Les connecteurs sur le panneau arrière ne sont pas conformes à IPX7.

**REMARQUE :** Installez l'émetteur-récepteur et le microphone à une distance de plus de 1 mètre (3,3 pies) de la boussole de navigation magnétique du navire.

L'écran LCD peut avoir des imperfections esthétiques qui apparaissent sous forme de petites taches sombres ou lumineuses. Il ne s'agit pas un dysfonctionnement ou d'un défaut, mais d'une caractéristique normale des écrans LCD.

## TABLE DES MATIÈRES

IMPORTANT .....	32	<b>6 CONNEXIONS ET INSTALLATION .....</b>	<b>51</b>
DÉFINITIONS EXPLICITES .....	32	Accessoires fournis .....	51
EN CAS D'URGENCE .....	32	Connexions .....	51
CARACTÉRISTIQUES .....	32	◇ Connecter le microphone .....	51
AVERTISSEMENT POUR LES OPÉRATEURS		◇ Connexion du câble de la télécommande .....	52
RADIO .....	33	◇ Raccordements du panneau avant .....	52
INFORMATION FCC .....	33	◇ Raccordements du panneau arrière .....	53
RECOMMANDATION .....	33	Raccordement à la terre .....	54
ICÔNE DE TOUCHE DESCRIPTION .....	34	Source d'alimentation .....	54
PRÉCAUTIONS .....	35	Antenne .....	55
<b>1 RÈGLES DE FONCTIONNEMENT .....</b>	<b>37</b>	◇ APPARIEUR D'ANTENNE MN-100/MN-100L .....	55
<b>2 DESCRIPTION DU PANNEAU .....</b>	<b>38</b>	◇ COUPLEUR D'ANTENNE AUTOMATIQUE	
Panneau avant de l'unité principale .....	38	AT-130/AT-120/AH-3 .....	55
Panneau arrière de l'unité principale .....	38	◇ Syntoniseur non-Icom .....	55
Panneau avant de la télécommande .....	38	◇ COUPLEUR D'ANTENNE AUTOMATIQUE AT-140 .....	55
Microphone .....	39	Montage .....	56
Touches logicielles .....	39	◇ Emplacement de montage .....	56
◇ Sélection d'une fonction de touche logicielle .....	39	◇ Montage de la télécommande .....	56
◇ Fonctions .....	40	◇ Montage de l'unité principale .....	56
Affichage de fonctions (Écran principal) .....	41	Remplacement du fusible .....	57
◇ Zone du statut .....	41	◇ Fusible de circuit .....	57
◇ Zone de tâches .....	41	◇ Fusibles du câble d'alimentation CC .....	58
◇ Zone d'information .....	41	Informations sur les connecteurs .....	59
◇ Zone du canal .....	42	<b>7 CARACTÉRISTIQUES ET OPTIONS .....</b>	<b>61</b>
◇ Zone de touche logicielle .....	42	Caractéristiques .....	61
◇ Zone Position et Heure .....	42	◇ Généralités .....	61
<b>3 PRÉPARATION .....</b>	<b>43</b>	◇ Émetteur .....	61
Saisie du code MMSI .....	43	◇ Récepteur .....	61
<b>4 FONCTIONS DE BASE .....</b>	<b>44</b>	Dimensions de l'émetteur-récepteur .....	62
Sélectionner un canal ou un groupe .....	44	Options .....	62
◇ Utilisation du sélecteur de canal et de groupe .....	44	◇ Dispositif d'accord d'antenne .....	62
◇ Utilisation des touches du clavier .....	44	◇ Antenne .....	62
◇ Liste de canaux et de groupes de canaux .....	44	◇ Apparieur d'antenne .....	62
Émission et réception .....	45	◇ Microphone .....	62
◇ Réception .....	45	◇ Autres .....	62
◇ Émission .....	45		
Balayage ASN .....	45		
Lancement d'un appel de Détresse .....	46		
Lancement d'un appel individuel .....	47		
<b>5 ÉCRAN DU MENU .....</b>	<b>49</b>		
À propos de l'écran Menu .....	49		
Sélection de l'élément .....	49		
Construction du Menu .....	50		

**REMARQUE:** Avant d'émettre, surveillez le canal que vous voulez utiliser pour éviter d'interrompre des communications déjà en cours.

### ● PROCÉDURE D'APPEL

Les appels doivent être correctement identifiés et la durée limite doit être respectée.

1. Donnez votre indicatif d'appel chaque fois que vous appelez un autre navire ou un poste de garde-côte. Si vous ne disposez pas d'un indicatif d'appel, identifiez la station en donnant votre nom de bateau et le nom du titulaire de la licence.
2. Donnez votre indicatif d'appel à la fin de chaque transmission de plus de 3 minutes.
3. Vous devez couper et donner votre indicatif d'appel au moins une fois toutes les 15 minutes pendant les longs appels navire-terre.
4. Maintenez vos appels sans réponse courts, moins de 30 secondes. Ne rappelez pas avant 2 minutes.
5. Les transmissions non nécessaires ne sont pas autorisées.

### ● PRIORITÉS

1. Lisez tous les règlements et règles concernant les priorités, et gardez une copie à jour à portée de main. Les appels de Détresse et de Sécurité ont la priorité sur tous les autres appels.
2. Les signaux de détresse faux ou frauduleux sont interdits et punis par la loi.

### ● CONFIDENTIALITÉ

1. Les informations entendues mais qui ne vous sont pas destinées ne peuvent en aucun cas être utilisées légalement.
2. Un langage indécent ou grossier est interdit.

### ● INSCRIPTIONS AU JOURNAL DE BORD

1. Tous les appels de Détresse, de Secours et de Sécurité doivent être entièrement enregistrés en détails. L'activité des données du journal de bord est habituellement enregistrée pendant 24 heures. Le Temps universel coordonné (UTC) est fréquemment utilisé.
2. Conservez les ajustements, les réparations, les changements de fréquence des canaux et les modifications autorisées affectant le fonctionnement électrique de l'équipement dans le journal de maintenance. Les entrées nécessitent les signatures par le technicien titulaire d'un permis autorisé effectuant ou supervisant les travaux.

### ● LICENCES RADIO

#### (1) LICENCE DE STATION RADIO DE NAVIRE

Vous avez besoin d'une licence de station radio de navire à jour avant d'utiliser l'émetteur-récepteur. Il est illégal d'utiliser une station radio de navire qui n'est pas sous licence, mais qui devrait l'être.

S'il y a lieu, contactez votre revendeur ou l'organisme gouvernemental compétent pour une demande de licence de Navire-Radiotéléphone. Cette licence émise par le gouvernement indique l'indicatif d'appel qui est l'identifiant de votre bateau pour les communications radio.

#### (2) LICENCE D'OPÉRATEUR

Un certificat restreint d'opérateur radio est la licence la plus souvent détenue par les opérateurs radio sur les petits navires lorsqu'une radio n'est pas nécessaire pour la sécurité.

Le certificat restreint d'opérateur radio doit être affiché ou conservé avec l'opérateur. S'il y a lieu, seul un opérateur radio licencié peut opérer un émetteur-récepteur.

Toutefois, les personnes non licenciées peuvent parler sur un émetteur-récepteur si un opérateur sous licence commence, supervise, termine l'appel et saisit les inscriptions au carnet de bord nécessaires.

La présence d'une copie valide des lois et règlements est obligatoire uniquement à bord des navires où une station de radiotéléphonie est obligatoire. Cependant, même si vous n'êtes pas tenus de les avoir à portée de main, il est de votre responsabilité de bien connaître toutes les règles et règlements pertinents.

## ■ Panneau avant de l'unité principale

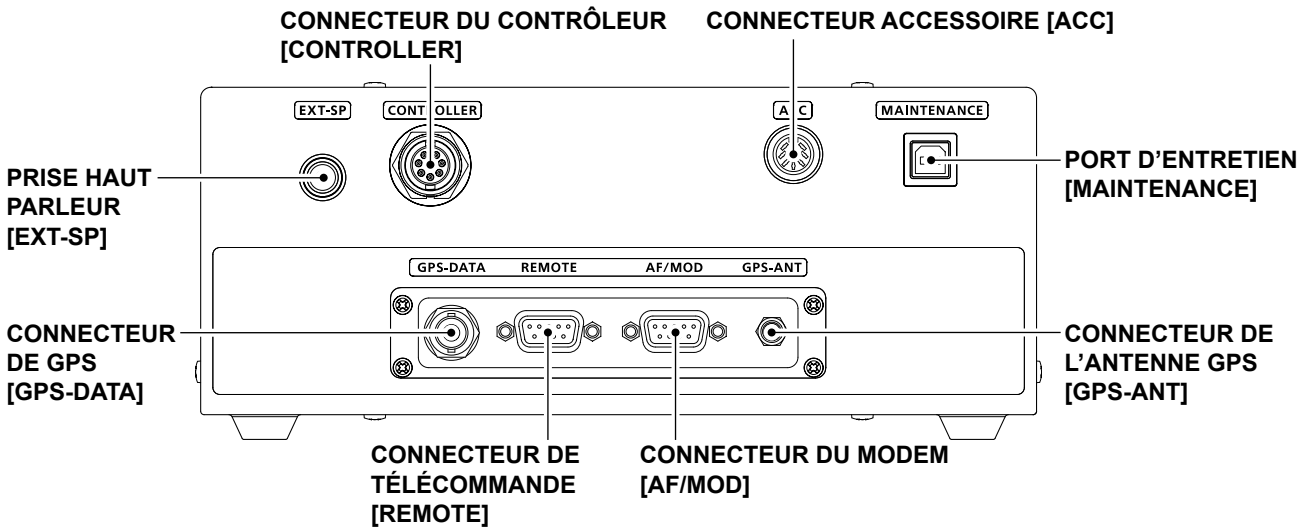

## ■ Panneau arrière de l'unité principale

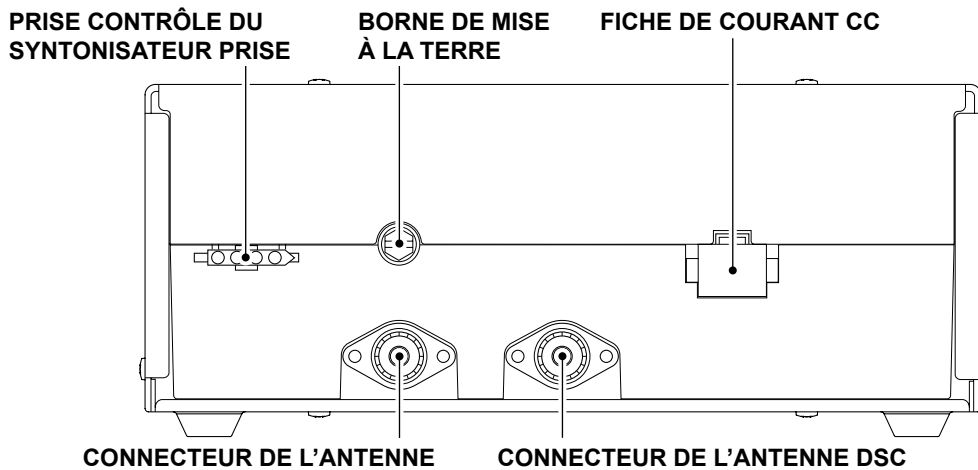

## ■ Panneau avant de la télécommande

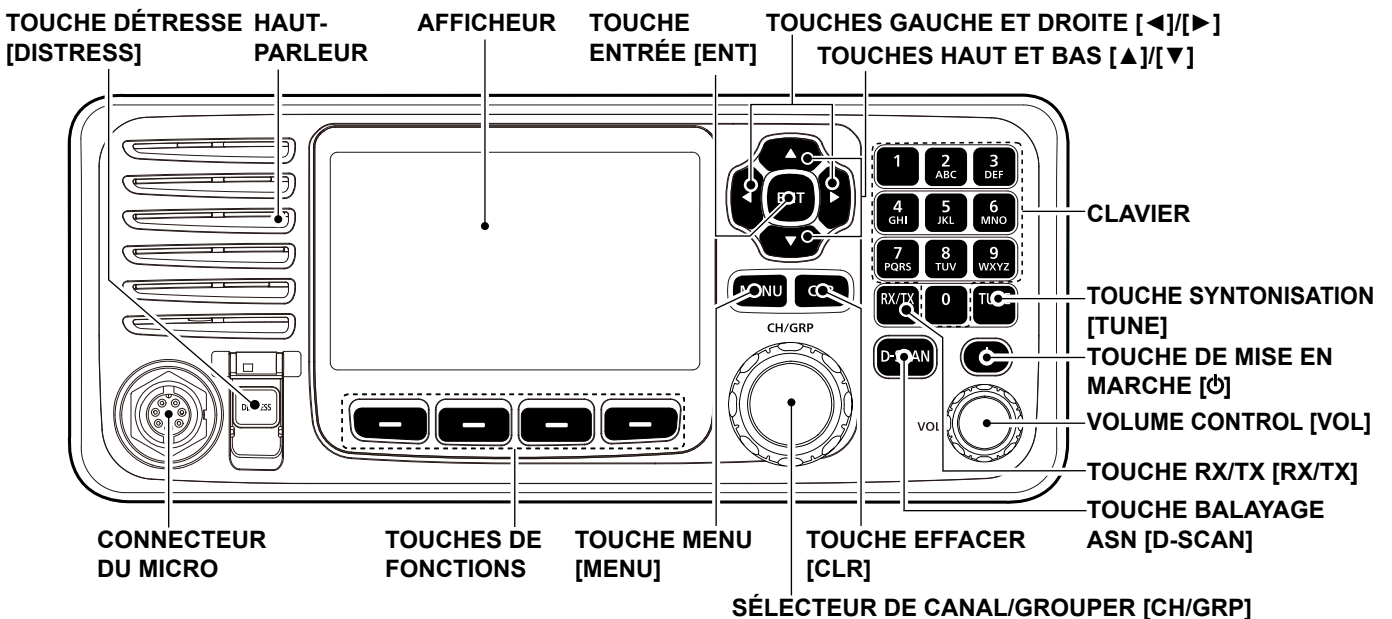

### ■ Microphone

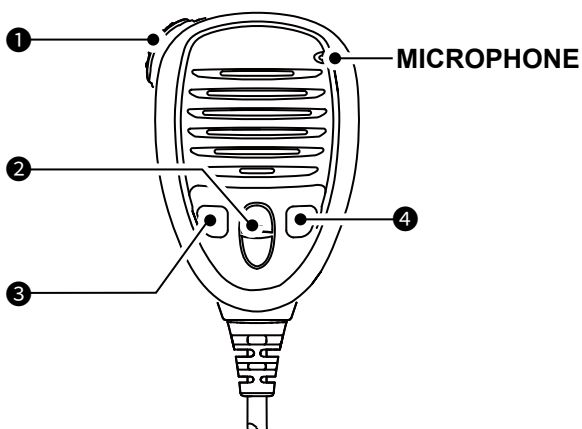

#### ❶ COMMUTATEUR PTT

Appuyer et maintenir pour émettre, relâcher pour recevoir.

#### ❷ TOUCHES HAUT/BAS [▲]/[▼]

Appuyez pour sélectionner un groupe ou canal de fonctionnement.

#### ❸ TOUCHE PROGRAMMABLE [P]

Appuyez pour activer la fonction de la touche assignable pré-réglée. Demandez à votre revendeur pour plus de détails.

① Vous pouvez réaffecter certaines fonctions de la touche assignable à la touche.

#### ❹ TOUCHE BALAYAGE ASN [D-SCAN]

Appuyer pour démarrer le balayage ASN.

### ■ Touches logicielles

Diverses fonctions fréquemment utilisées sont affectées aux touches logicielles pour un accès facile. Les icônes des fonctions s'affichent au-dessus des touches logicielles, comme indiqué ci-dessous.

#### ◇ Sélection d'une fonction de touche logicielle

Appuyez sur [◀] ou [▶] pour faire défiler les fonctions sélectionnables qui sont affectées aux touches logicielles.

Pour sélectionner la fonction, appuyez sur la touche logicielle sous l'icône de la fonction.

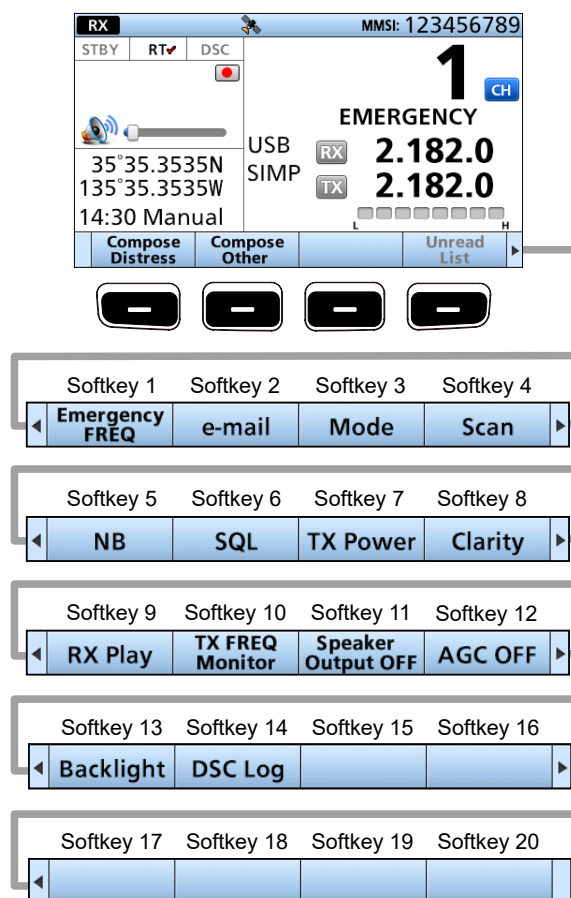

① Les fonctions de touche peuvent différer en fonction de la version de l'émetteur-récepteur ou des pré-réglages.



## ■ Touches logicielles

### ◇ Fonctions

Vous pouvez utiliser différentes fonctions de touche logicielle qui sont assignées aux touches logicielles, tel qu'il est décrit ci-dessous.

#### **Compose Distress**

Appuyer pour composer un appel de Détresse.

#### **Compose Other**

Appuyer pour composer des appels ASN autre que des appels de Détresse.

#### **Unread List**

Appuyez pour consulter les messages ASN non lus.

#### **Task List**

Appuyer pour contrôler les tâches DSC maintenues.

#### **Emergency FREQ**

Appuyez pour utiliser la fréquence vocale de Détresse.

#### **e-mail**

Appuyez pour utiliser le canal d'email.

#### **e-mail Filter**

Appuyez pour modifier temporairement le réglage du filtre du canal d'email.

#### **Mode**

Appuyez pour sélectionner le mode de fonctionnement USB, AM, LSB, AFSK, FSK, or CW.

#### **Scan**

Appuyer pour lancer ou arrêter un balayage.

#### **NB**

Appuyer pour activer (ON) ou désactiver (OFF) la fonction Suppresseur De Bruit (NB).

#### **NB Level**

Appuyez pour ajuster le niveau de l'Antiparasite (NB).

#### **SQL**

Appuyer pour activer (ON) ou désactiver (OFF) la fonction Silencieux.

#### **S-SQL Level**

Appuyer pour ajuster le niveau du Silencieux Compteur S (S-SQL).

#### **RF Gain**

Appuyer pour ajuster le niveau de gain des Fréquences Radio (RF).

#### **TX power**

Appuyez pour sélectionner le niveau de puissance d'émission(TX).

#### **Clarity**

Appuyer pour activer (ON) ou désactiver (OFF) la fonction Contrôle Clarté.

#### **Voice Scrambler**

Appuyez sur cette touche pour activer ou désactiver la fonction Brouillage vocal.

#### **RX Play**

Appuyez pour relire les données audio enregistrées.

#### **TX FREQ Monitor**

Appuyer pour contrôler et surveiller la fréquence d'émission.

#### **Speaker Output OFF**

Appuyer pour activer (ON) ou désactiver (OFF) la sortie du haut-parleur.

#### **AGC OFF**

Appuyer pour activer (ON) ou désactiver (OFF) la fonction de Commande automatique du gain (AGC).

#### **Backlight**

Appuyez pour modifier le niveau de luminosité du rétroéclairage.

#### **DSC Log**

Appuyer pour contrôler les appels ASN reçus.

**CONSEIL :** Vous pouvez réaffecter l'emplacement de la fonction pour répondre à vos besoins entre la touche logicielle 1 et la touche logicielle 20.

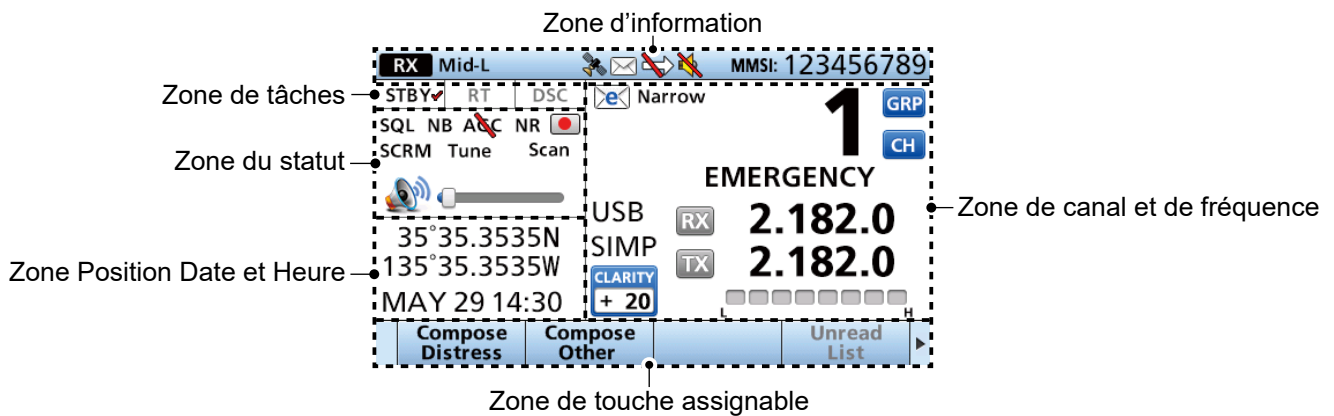

- ① Le premier jeu de fonctions des touches logicielles ([Compose Distress], [Compose Other], et [Unread List]) est fixe et ne peut pas être réaffecté.
- ① Lorsque le code MMSI n'est pas défini, les touches logicielles de la fonction DSC ne s'affichent pas.

## ■ Affichage de fonctions (Écran principal)



### ◇ Zone du statut

L'état actuel s'affiche dans la zone d'état.

Indicateur	Description
<b>SQL</b>	Affiché lorsque la fonction Silencieux est activée.
<b>NB</b>	Affiché lorsque la fonction Suppresseur De Bruit est activée.
<b>AGC</b>	Affiché lorsque la fonction AGC est désactivée.
<b>NR</b>	Affiché lorsque la fonction Réduction de bruit est activée.
	• S'affiche lorsque l'audio reçu est enregistré.
	• S'affiche lorsque l'enregistrement de l'audio reçu est arrêté.
<b>SCRM</b>	S'affiche lorsque le brouilleur vocal est en MARCHÉ.
<b>Tune</b>	Affiché lorsque la fonction de syntonisation est activée.
<b>Scan</b>	Affiché lors d'un balayage.
	• S'affiche lorsque le volume est réglé entre 1 et 20.
	• S'affiche lorsque le volume est réglé sur 0.







### ◇ Zone de tâches

Le mode actuel s'affiche dans la zone de tâches.

Indicateur	Description
<b>STBY</b>	Affiché en mode veille.
<b>RT</b>	S'affiche en mode Radiotéléphone (RT). ① Retourne en mode veille si aucune opération n'a lieu pendant la durée prédéfinie.
<b>DSC/ DSC (1)</b>	S'affiche lorsque vous émettez ou recevez un appel ASN. ① Si l'émetteur-récepteur est en mode Tâche multiple, le numéro de la tâche DSC est affiché par l'indicateur.









### ◇ Zone d'information

Le code MMSI à 9 chiffres (Identité du Service Maritime : Propre identité ASN) et les indicateurs suivants apparaissent dans la Zone d'information.

Indicateur	Description
	S'affiche lors de la réception d'un signal ou lorsque le squelch est ouvert.
	S'affiche pendant une transmission.
<b>Low/ Mid-L/ Mid-H</b>	• S'affiche lorsque la puissance TX est réglée sur chaque niveau. • Si aucun indicateur n'est affiché, la puissance TX est réglée sur « High. »
	• Affiché lorsque le récepteur GPS est activé et que des données de position valides sont reçues. • Clignote lorsque des données de position non valides sont reçues.
	• S'affiche lorsqu'il y a un message ASN non lu. • Clignote en cas de nouveau message ASN.
	S'affiche lorsque le « CH Auto Switch » dans les paramètres ASN est réglé sur une option à l'exception de « Accept after 10 sec ».
	Affiché lorsque l'élément haut-parleur interne est sur OFF.

### ◇ Zone du canal

Le numéro de canal et le nom sélectionnés et les indicateurs suivants s'affichent dans la zone Canal.

Indicateur	Description
	Affiché lorsque le mode Sélection de Canal est sélectionné.
	Affiché lorsque le mode Sélection de Groupe est sélectionné.
	Affiché lorsque la fonction Clarté est activée. Le nombre est ajouté à (+) ou soustrait de (-) la fréquence.
 Narrow  Middle  Wide	Affiché lorsque le canal d'email est sélectionné. ① Le réglage du filtre est également affiché.
	Affiché lorsque le canal FRÉQ. d'urgence est sélectionné.
	<ul style="list-style-type: none"> <li>Lors de la réception, le compteur S affiche l'intensité relative du signal.</li> <li>Lors de la transmission, le compteur RF affiche le niveau de puissance en sortie.</li> </ul>
<b>SIMP</b>	Affiché lorsqu'un canal Simplex est sélectionné.
<b>DUP</b>	Affiché lorsqu'un canal Duplex est sélectionné.
<b>USB/ AM/LSB/ AFSK/ FSK/CW</b>	Affiche le mode de fonctionnement sélectionné.

### ◇ Zone de touche logicielle

La fonction de la touche pour chaque touche logicielle s'affiche.

### ◇ Zone Position et Heure

#### Zone Position

La position actuelle est affichée lors de la réception de données GPS valides ou lorsque votre position est saisie manuellement.

Indicateur	Description
<b>No Position</b>	S'affiche lorsqu'un récepteur GPS n'est pas connecté et que les données de position n'ont pas été saisies manuellement.
<b>??</b>	<p>Clignote toutes les 2 secondes à la place de la position lorsque les données de position GPS ne sont pas reçues correctement.</p> <p>① La dernière position est maintenue pour seulement 23,5 heures. Après cela, « No Position » s'affiche.</p> <p>Clignote toutes les 2 secondes au lieu de la position après que 4 heures se soient écoulées depuis la saisie manuelle des données de position.</p> <p>① Les données saisies manuellement sont maintenues pour seulement 23,5 heures. Après cela, « No Position » s'affiche.</p>

#### Zone Date et Heure

- L'heure actuelle est affichée lors de la réception de données GPS valides ou lorsque l'heure est saisie manuellement.
- Les informations de la date s'affichent lorsque les formats RMC de la phrase GPS sont inclus dans le signal GPS.

Indicateur	Description
<b>No Time</b>	S'affiche lorsque le récepteur GPS n'est pas connecté et que l'heure n'a pas été saisie manuellement.
<b>Local</b>	S'affiche lorsque le temps de décalage est réglé.
<b>Manual</b>	S'affiche lorsque l'heure est saisie manuellement.
<b>??</b>	<p>Clignote toutes les 2 secondes à la place de l'heure lorsque l'heure actuelle GPS n'est pas reçue correctement.</p> <p>① Après que 23,5 heures se soient écoulées, « No Time » s'affiche.</p> <p>Clignote toutes les 2 secondes au lieu de l'heure après que 4 heures se soient écoulées depuis que vous avez saisi l'heure manuellement.</p> <p>① L'heure entrée manuellement est maintenue pour 23,5 heures uniquement. Après cela, « No Time » s'affiche.</p>

## ■ Saisie du code MMSI

Le code du Maritime Mobile Service Identity (Identité du service mobile maritime) (MMSI : ID ASN auto) est composé de 9 chiffres. Vous pouvez uniquement saisir le code lorsque l'émetteur-récepteur est mis sous tension pour la première fois.

### Ce code initial ne peut être saisi qu'une seule fois.

Après l'avoir saisi, il peut être modifié uniquement par votre revendeur ou distributeur. Si votre code MMSI a déjà été saisi, il est inutile de procéder aux étapes mentionnées ci-dessous.

- Maintenez la touche [⏻] enfoncée pour allumer l'émetteur-récepteur.
  - Trois bips courts retentissent, puis « Push [ENT] to Register your MMSI » s'affiche.

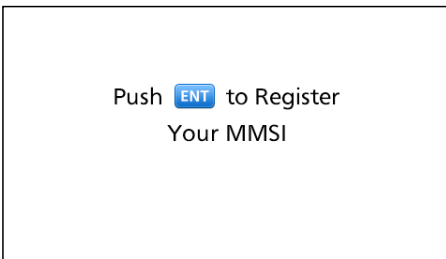

- Appuyez sur [ENT] pour commencer à saisir le code MMSI.
  - L'écran « MMSI » s'affiche.
  - ① Pour passer la saisie, appuyez deux fois sur [CLR]. Si vous décidez de passer la saisie, vous ne pourrez pas faire d'appel ASN. Pour entrer le code après avoir passé l'étape, mettez l'appareil hors tension, puis remettez-le sous tension.

- Saisissez le code MMSI.

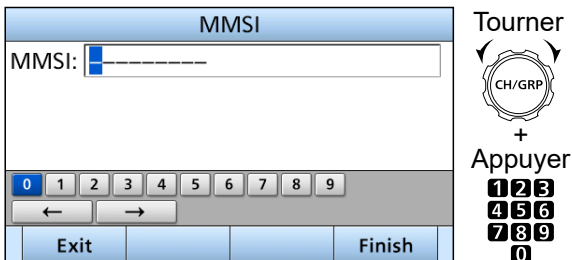

- Répétez l'étape 3 pour saisir les 9 chiffres.

- Appuyez sur la touche logicielle **Finish** pour paramétrer le code saisi.

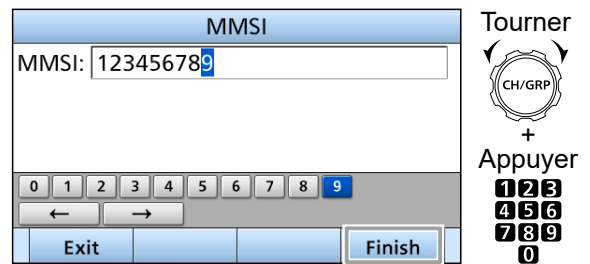

- L'écran « MMSI CONFIRMATION » s'affiche.
- Saisissez de nouveau votre code MMSI pour confirmer.

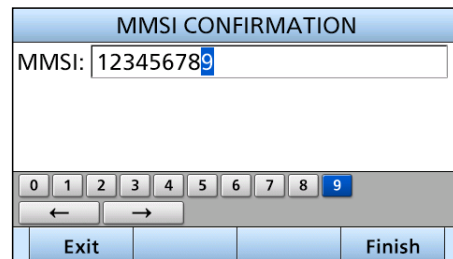

- Appuyez **Finish** pour paramétrer le code de confirmation.



- Lorsque votre code MMSI est entré avec succès, « MMSI Successfully Registered » s'affiche brièvement, puis l'écran principal s'ouvre.
- ① Votre code MMSI s'affiche également sur l'écran d'ouverture.

## ■ Sélectionner un canal ou un groupe

### ◇ Utilisation du sélecteur de canal et de groupe

- Appuyez sur [CH/GRP] pour basculer entre le mode de sélection du canal et le mode de sélection du groupe.
  - **CH** ou **GRP** s'affiche.
- Tournez [CH/GRP] pour sélectionner un canal ou un groupe.
  - Lorsque vous choisissez le Mode Sélection de Groupe, les canaux d'utilisateur changent par espacement de 20 canaux.

**REMARQUE :** Consultez la liste de canaux et de groupes de canaux ci-dessous.

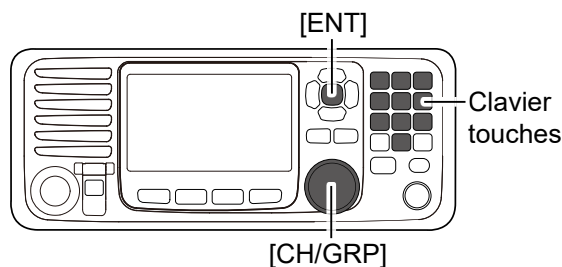

• Mode Sélection de Canal

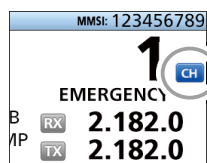

• Mode Sélection de Groupe

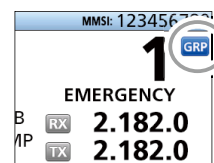

### ◇ Utilisation des touches du clavier

• Lors de la sélection d'un canal utilisateur, d'un canal UIT duplex ou d'un canal UIT FSK

- Appuyez sur les touches du clavier pour saisir le numéro du canal.
- Appuyez sur [ENT] pour confirmer le paramétrage.

**Exemple :**

Sélectionner CH 1 : [1] → [ENT]  
 Sélectionner CH 41 : [4] → [1] → [ENT]  
 Sélection de CH 101 : [1] → [0] → [1] → [ENT]  
 Sélectionner CH 1815 : [1] → [8] → [1] → [5] → [ENT]  
 Sélectionner CH 22026 : [2] → [2] → [0] → [2] → [6] → [ENT]

**REMARQUE :**

- Consultez la liste de canaux et de groupes de canaux ci-dessous.
- Une pression sur [CLR] supprime les chiffres saisis et revient au canal précédent.

• Lorsque vous sélectionnez un canal simplex UIT

- Appuyez sur les touches du clavier pour sélectionner une bande de fréquences.
- Appuyez sur la touche logicielle la plus à gauche pour saisir « - » (tiret).

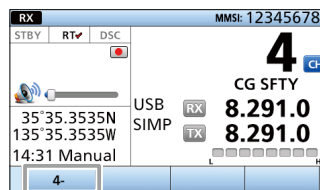

- Appuyez sur les touches du clavier pour saisir le numéro du canal.
- Appuyez sur [ENT] pour confirmer le paramétrage.

**Exemple:**

Selecting CH 4-1: [4] → [4-] → [1] → [ENT]  
 Selecting CH 25-9: [2] → [5] → [25-] → [9] → [ENT]

### ◇ Liste de canaux et de groupes de canaux

N° du canal	Description
1 ~ 160	Utilisateur CH
401 ~ 429	CH duplex UIT 4 MHz
4-1 ~ 4-9	CH simplex UIT 4 MHz
601 ~ 608	CH duplex UIT 6 MHz
6-1 ~ 6-9	CH simplex UIT 6 MHz
801 ~ 837	CH duplex UIT 8 MHz
8-1 ~ 8-9	CH simplex UIT 8 MHz
1201 ~ 1241	CH duplex UIT 12 MHz
12-1 ~ 12-9	CH simplex UIT 12 MHz
1601 ~ 1656	CH duplex UIT 16 MHz
16-1 ~ 16-9	CH simplex UIT 16 MHz
1801 ~ 1815	CH duplex UIT 18 MHz
18-1 ~ 18-9	CH simplex UIT 18 MHz
2201 ~ 2253	CH duplex UIT 22 MHz
22-1 ~ 22-9	CH simplex UIT 22 MHz

N° du canal	Description
2501 ~ 2510	CH duplex UIT 25 MHz
25-1 ~ 25-9	CH simplex UIT 25 MHz
C1-1 ~ C1-21	Canaux C1
C2-1 ~ C2-31	Canaux C2
4001 ~ 4013	CH UIT FSK 4 MHz
6001 ~ 6014	CH UIT FSK 6 MHz
8001 ~ 8015	CH UIT FSK 8 MHz
12001 ~ 12092	CH UIT FSK 12 MHz
16001 ~ 16031	CH UIT FSK 16 MHz
18007 ~ 18020	CH UIT FSK 18 MHz
22013 ~ 22026	CH UIT FSK 22 MHz

- Lorsque vous choisissez le Mode Sélection de Groupe, les canaux d'utilisateur changent par espacement de 20 canaux.

## ■ Émission et réception

### ◇ Réception

1. Sélectionnez un canal en tournant [CH/GRP] ou en appuyant sur les touches du clavier.
2. Lors de la réception d'un appel, tournez [VOL] pour ajuster le niveau de la sortie audio.

#### CONSEIL :

Lors de la réception d'un appel :

- **RX** s'affiche.
- Vous pouvez entendre l'audio reçu via le haut-parleur.
- Le compteur S affiche la force du signal reçu.

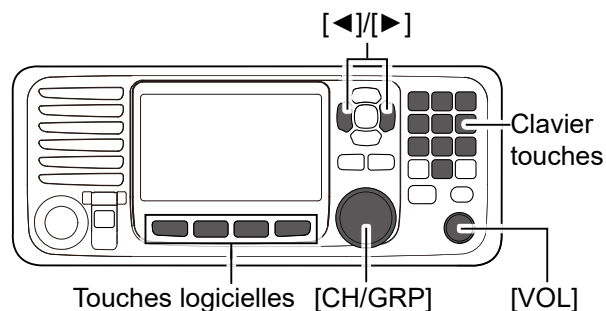

### ◇ Émission

1. Sélectionnez un canal en tournant [CH/GRP] ou en appuyant sur les touches du clavier.
2. Appuyez sur [◀] ou [▶] jusqu'à ce que **TX FREQ Monitor** s'affiche dans la zone des touches logicielles.
3. Maintenez **TX FREQ Monitor** enfoncé pour surveiller temporairement la fréquence d'émission du canal sélectionné.
  - **TX** clignote en maintenant la touche enfoncée.

**REMARQUE :** Si le canal est occupé, patientez jusqu'à ce qu'il se libère, ou passez sur un autre canal.

4. Maintenez [PTT] enfoncé sur le casque et parlez normalement dans le microphone.
  - **TX** s'affiche pendant l'émission.

**NOTE:** Si « SWR » s'affiche durant l'émission, vérifiez votre système d'antenne.

5. Relâcher [PTT] pour recevoir.
  - **RX** s'affiche.

**REMARQUE :** La fonction de minuteur de dépassement de temps coupe l'émission après 16 minutes d'émission en continu.

**CONSEIL :** Pour optimiser la lisibilité de votre signal émis, faites une pause pendant une seconde après avoir appuyé sur [PTT].

Tenir le microphone à une distance de 5 à 10 cm (2 à 4 pouces) de la bouche, puis parler normalement.

## ■ Balayage ASN

Pour recevoir un appel ASN, comme un appel individuel ou un appel de groupe, appuyez sur [D-SCAN] pour saisir le mode de surveillance ASN.

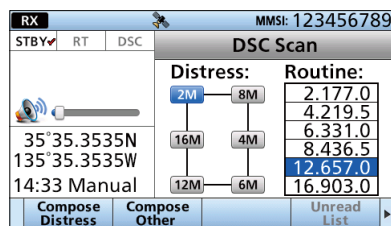

### Mode de surveillance ASN

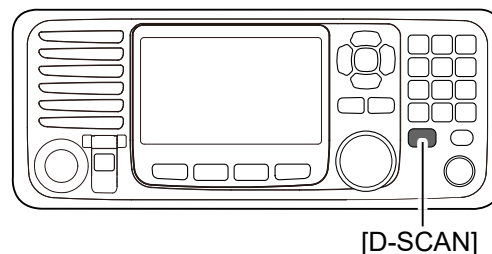

**REMARQUE :** Les fréquences suivantes sont toujours automatiquement surveillées avec cet émetteur-récepteur.

2187,5, 4207,5, 6312,0, 8414,5, 12577,0, et 16804,5 kHz

① Le réglage pour la surveillance de ces fréquences peut être modifié dans le réglage de balayage du récepteur.

## ■ Lancement d'un appel de Détresse

Vous devez lancer un appel de Détresse si, de l'avis du Capitaine, le navire ou une personne est en détresse et nécessite une assistance immédiate.

**NE JAMAIS LANCER D'APPEL DE DÉTRESSE SI VOTRE NAVIRE OU UNE PERSONNE N'EST PAS EN SITUATION D'URGENCE. UN APPEL DE DÉTRESSE DOIT UNIQUEMENT ÊTRE UTILISÉ SI UNE ASSISTANCE IMMÉDIATE EST NÉCESSAIRE.**

1. Vérifiez qu'aucun appel de Détresse n'est reçu.
2. Tout en se soulevant le protège-touche, maintenez la touche [DISTRESS] enfoncée pendant 3 secondes jusqu'à ce que vous entendiez 3 signaux sonores courts puis 1 signal sonore long.

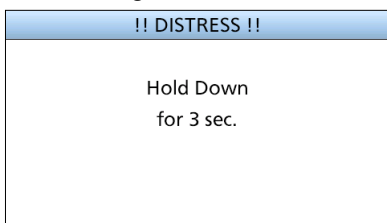

- Le rétro-éclairage clignote.
  - ① Toutes les fréquences d'urgence sont automatiquement sélectionnées pour lancer un appel de Détresse.
3. Après l'envoi, attendez un appel de confirmation.

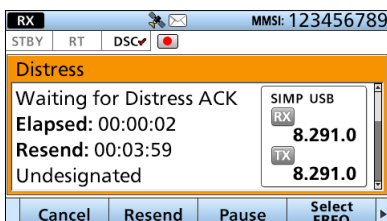

- « Waiting for ACK » s'affiche.
  - L'appel de détresse est automatiquement émis toutes les 3,5 à 4,5 minutes jusqu'à réception d'un accusé de réception, ou émission d'une annulation de l'appel de détresse.
4. Lorsque vous recevez une confirmation, une alarme sonore retentit. Appuyez sur **Alarm Off** pour arrêter l'alarme.

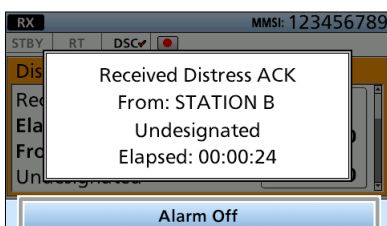

5. Appuyez sur **Close Call RCVD Window**.

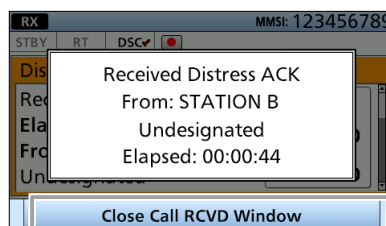

6. Maintenez la touche [PTT] enfoncée puis expliquez votre situation.
7. Une fois que vous avez terminé vos explications, appuyez sur **Standby Mode**, puis **OK** pour revenir à l'écran principal.

**CONSEIL :** Une alerte de détresse par défaut contient :

- Nature de la détresse : Détresse indéterminée
- La dernière position GPS ou la position saisie manuellement qui est conservée pendant 23,5 heures, ou jusqu'à l'arrêt de l'émetteur-récepteur.

## ■ Lancement d'un appel individuel

Un appel individuel vous permet d'envoyer un signal ASN uniquement pour une station spécifique. Vous pouvez communiquer normalement après avoir reçu la confirmation « ACK (able) ».

- Appuyez sur .
  - L'écran « COMPOSE NON-DISTRESS » s'affiche.
  - ① Pour afficher l'écran depuis l'écran de menu :

[MENU] > **Compose non-Distress**

- Sélectionnez « Address ».

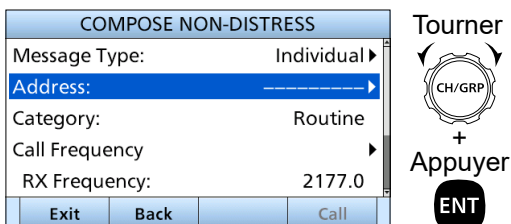

- Sélectionnez un identifiant individuel, ou « Manual Input ».

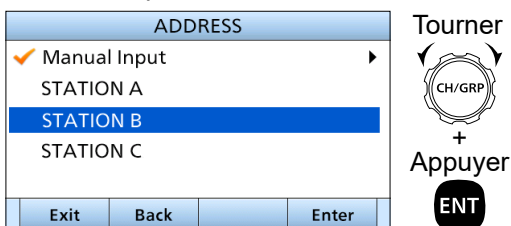

**REMARQUE :** Lorsque « Manual Input » est sélectionné à cette étape, appuyez sur les touches du clavier pour saisir manuellement l'ID de la station cible.

- Sélectionnez « Call Frequency ».

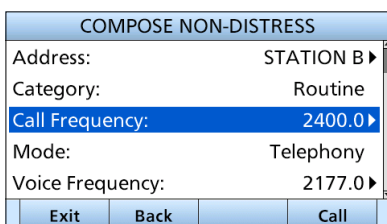

- Sélectionnez une fréquence d'appel ou « Manual Input ».

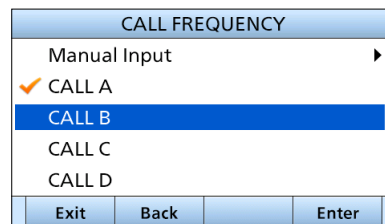

**REMARQUE :** Lorsque « Manual Input » est sélectionné à cette étape, appuyez sur les touches du clavier pour saisir manuellement une fréquence d'appel.

- Sélectionnez « Voice Frequency ».

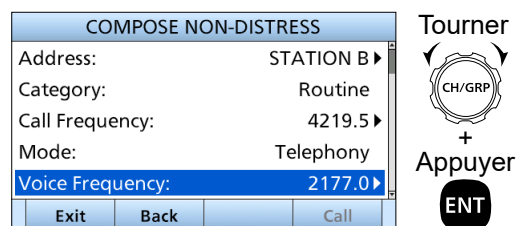

- Sélectionnez une fréquence vocale ou « Manual Input ».

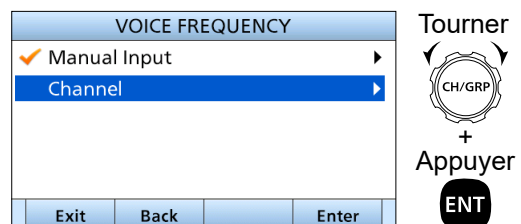

**REMARQUE :** Lorsque « Manual Input » est sélectionné à cette étape, appuyez sur les touches du clavier pour saisir manuellement une fréquence vocale.



8. Appuyez sur **Call**  pour lancer un appel Individuel.
- « Transmitting Individual Call » s'affiche, puis « Waiting for ACK » s'affiche.

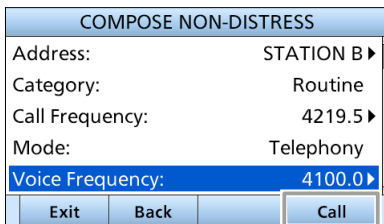

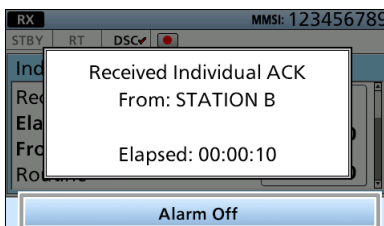

9. Lorsque vous recevez une confirmation « Able to comply » :
- Une alarme sonore retentit.
  - L'écran suivant s'affiche.
- Appuyez sur **Alarm Off**  pour arrêter l'alarme.



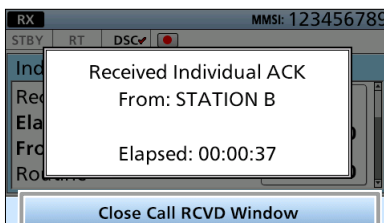

10. Appuyez sur **Close Call RCVD Window** .



11. Maintenez la touche [PTT] enfoncée, puis communiquez normalement.
12. Une fois que vous avez terminé votre appel, appuyez sur **Standby Mode** , puis **OK**  pour revenir à l'écran principal.

**CONSEIL** : Si vous avez reçu une confirmation « Unable to comply » :

1. Appuyez sur **Alarm Off**  pour arrêter l'alarme.
  - Les informations de l'accusé de réception s'affichent.
2. Appuyez sur **Standby Mode** , puis sur **OK**  pour revenir à l'écran principal.

## ■ À propos de l'écran Menu

L'écran Menu est conçu en arborescence et sert à paramétrer des éléments, sélectionner des options, etc. pour les fonctions de l'émetteur-récepteur.

Vous pouvez naviguer vers le niveau d'arborescence suivant en appuyant sur [ENT] ou [▶], et revenir au niveau précédent en appuyant sur [CLR] ou [◀].

① Les éléments de menu affichés peuvent différer, selon la version ou le pré réglage de l'émetteur-récepteur.

Pour sélectionner un élément, tournez [CH/GRP], ou appuyez sur [▲] et [▼].

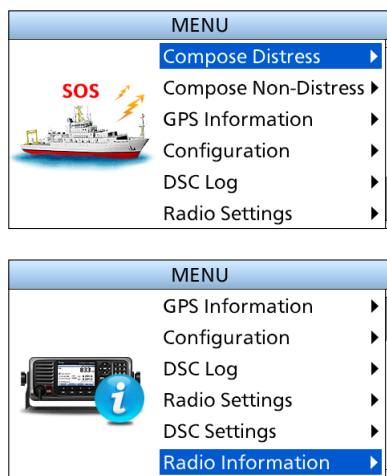

## ■ Sélection de l'élément

Suivez les procédures décrites ci-dessous pour sélectionner un écran de Menu.

Exemple : Activation (ON) de la fonction Voix Silencieux.

1. Ouvrez « Voice SQL ».

[MENU] > Radio Settings > **Voice SQL**

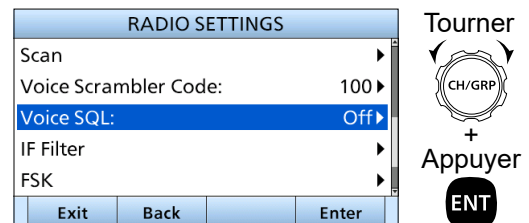
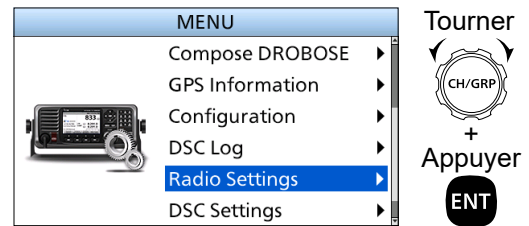

2. Sélectionnez « On ».

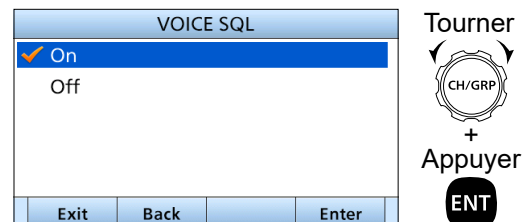

- Revient à l'écran Radio Settings.

3. Appuyez sur [MENU], ou **Exit** [ ] pour revenir à l'écran Principal.

## ■ Construction du Menu

Compose Distress
Nature of Distress
Position
• Latitude
• Longitude
• UTC
Mode
Attempt

Compose Non-Distress
Message Type
Address
Area
• Latitude
• Longitude
• Radius
• Height
• Width
Category
Call Frequency
• RX Frequency
• TX Frequency
Mode
Voice Frequency
• RX Frequency
• TX Frequency

GPS Information
Source
Latitude
Longitude
UTC
SOG
COG

Configuration
Display
• Backlight
• Day Mode
• Night Mode
• Mode
• Night Mode Time
• Start
• End
Key Beep
Key Assignment
• Softkey Assignment
• Volume Dial Assignment
• P Key Assignment
MIC Key Lock
UTC Offset
Inactivity Timer
• Not DSC Related
• DSC Related
• RT Related: USB/AM/LSB/AFSK/ FSK/CW/e-mail
GPS
• Internal GPS
• GPS
• GLONASS
• SBAS
• External GPS
• Baud Rate
• NMEA Data Output
Remote
• Interface
• MOD
• Baud Rate

DSC Log
Received Call Log
• Distress
• Others
Transmitted Call Log

Radio Settings
User CH
MAX User CH
e-mail CH
ITU Simplex CH
Auto Tune
External Tuner
Noise Reduction
Scan
• Type
• Speed
• Program Scan FREQ
• Start Frequency
• End Frequency
Voice Scrambler Code
Voice SQL
IF Filter
• AFSK Filter
• FSK Filter
FSK
• ITU FSK CH
• Mark Frequency
• Shift Frequency
• Polarity
CW break-in
Instant Replay
• Function
• Recording Time
• Play Time

DSC Setting
Position Input
Individual ID
Group ID
DSC Frequency
Scanning Receiver
• Distress
• Routine
Auto ACK
• Individual ACK
• Test ACK
CH Auto Switch
NMEA Data Output
Alarm Status
• Safety/Routine/ Warning/Self- Terminate/Discrete/ MAX Distance 2-Tone
Self Check Test
Procedure

Radio Information
MMSI
Serial No.
Main
Sub
FPGA
GPS

## ■ Accessoires fournis

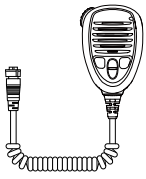

Microphone

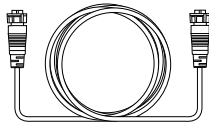
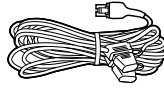
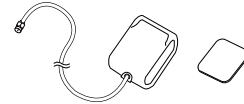
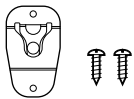
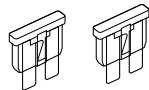
Câble de télécommande  
(5,1 m, 16,7 pies)Câble d'alimentation  
CCAntenne GPS et un tampon  
adhésif double faceSupport de microphone  
et vis (3 × 16 mm)Fusibles de rechange  
(ATC 32 V 30A)Fusible de rechange  
(APS 58V 5A)Kit du connecteur  
du syntonisateurRaccord  
d'accessoire  
(DIN 8 broches)

### Kit de support de montage pour l'unité principale

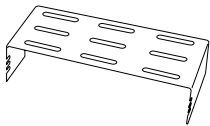

Support de montage

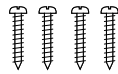

Vis auto-taraudeuses (M5)

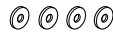

Rondelles plates (M5)



Rondelles à ressort (M5)



Vis (M5)

### Kit du support de montage pour la télécommande

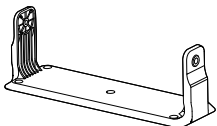

Étrier de fixation

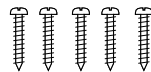

Vis auto-taraudeuses (M5)

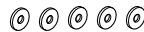

Rondelles plates (M5)



Rondelles à ressort (M5)

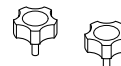

Boutons

**REMARQUE :** Certains accessoires ne sont pas fournis, ou ont une apparence différente, selon la version de l'émetteur-récepteur.

## ■ Connexions

### ◇ Connecter le microphone

1. Insérez le connecteur du microphone dans la prise microphone du panneau avant de la télécommande.
2. Faites tourner le connecteur dans le sens des aiguilles d'une montre jusqu'à ce qu'il soit complètement serré.

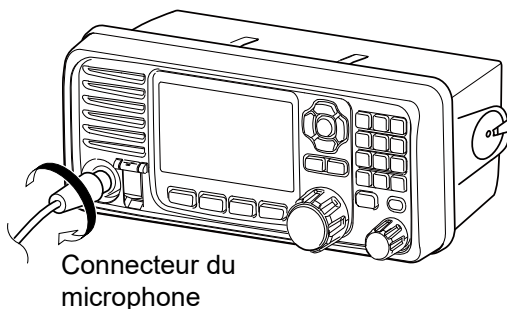
Connecteur du  
microphone

### ATTENTION :

- **ASSUREZ-VOUS** que le connecteur du microphone est complètement vissé. Dans le cas contraire, la télécommande pourrait perdre sa protection étanche.
- **NE PAS** utiliser de microphones autres que Icom. Les microphones des autres fabricants ont des affectations de broches différentes, et une connexion à la télécommande peut les endommager.

◇ Connexion du câble de la télécommande

1. Insérez le connecteur du câble de télécommande dans la prise de l'unité principale sur le panneau arrière de la télécommande.
2. Faites tourner le connecteur dans le sens des aiguilles d'une montre jusqu'à ce qu'il soit complètement serré.

**ATTENTION : ASSUREZ-VOUS** que le connecteur du câble de commande est complètement vissé sur le panneau arrière de la télécommande. Sinon, la télécommande peut perdre sa protection étanche.

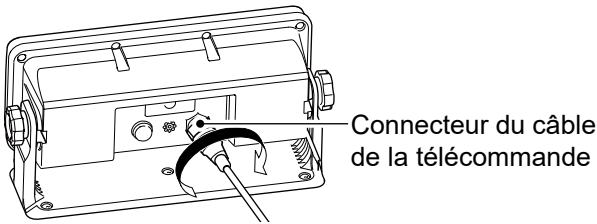

◇ Raccordements du panneau avant

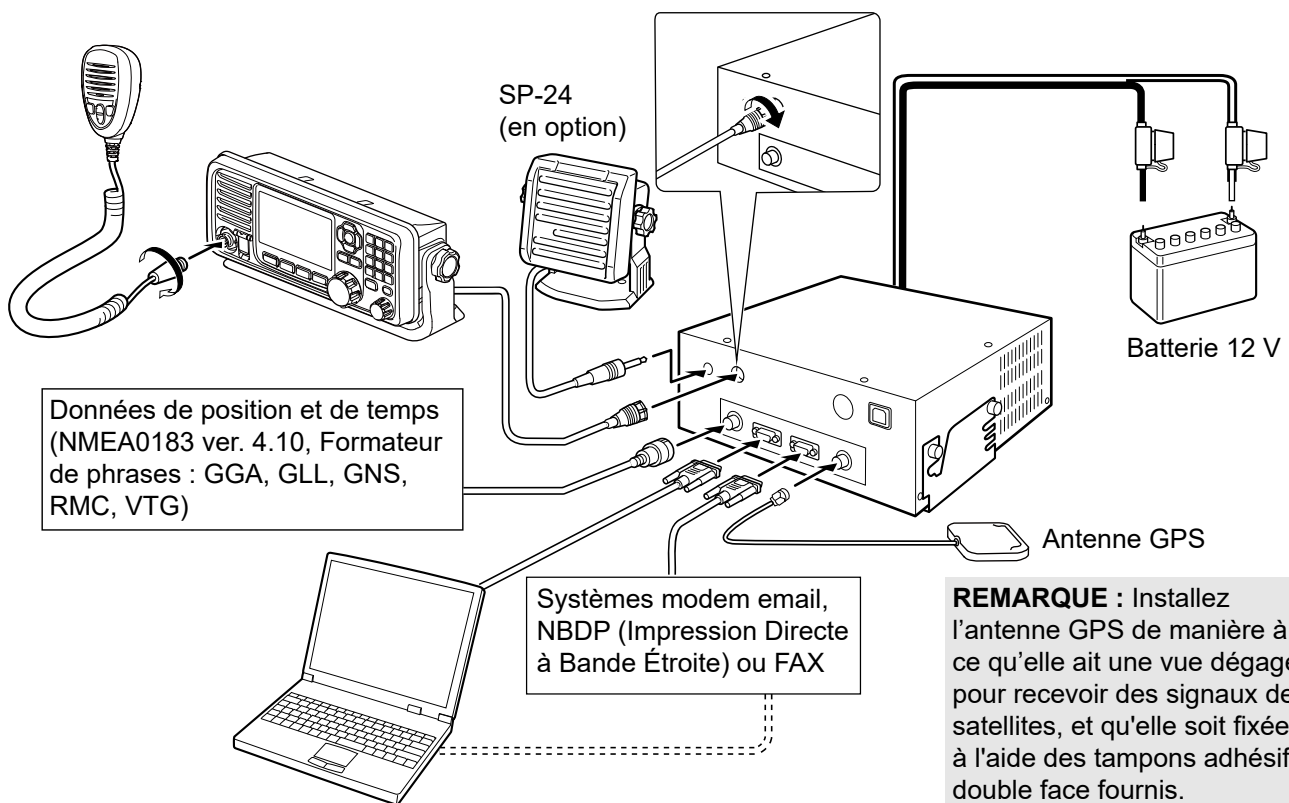

**ATTENTION :** Lorsqu'un appareil externe est connecté, tel que PC ou modem email, il doit être correctement mis à la terre.

**REMARQUE :**

- Lorsqu'un haut-parleur externe est connecté, le haut-parleur interne est automatiquement coupé.
- Lorsque un ordinateur et la télécommande sont connectés :
  - L'ordinateur utilisé a la priorité sur la télécommande à tout moment.
  - La télécommande ne peut pas être utilisée. Appuyer sur **PC Mode Off** sur l'écran de la télécommande pour reprendre son fonctionnement.
  - L'ordinateur utilisé met automatiquement à jour les réglages de la télécommande.

## 6 CONNEXIONS ET INSTALLATION

### ■ Connexions

#### ◇ Raccordements du panneau arrière

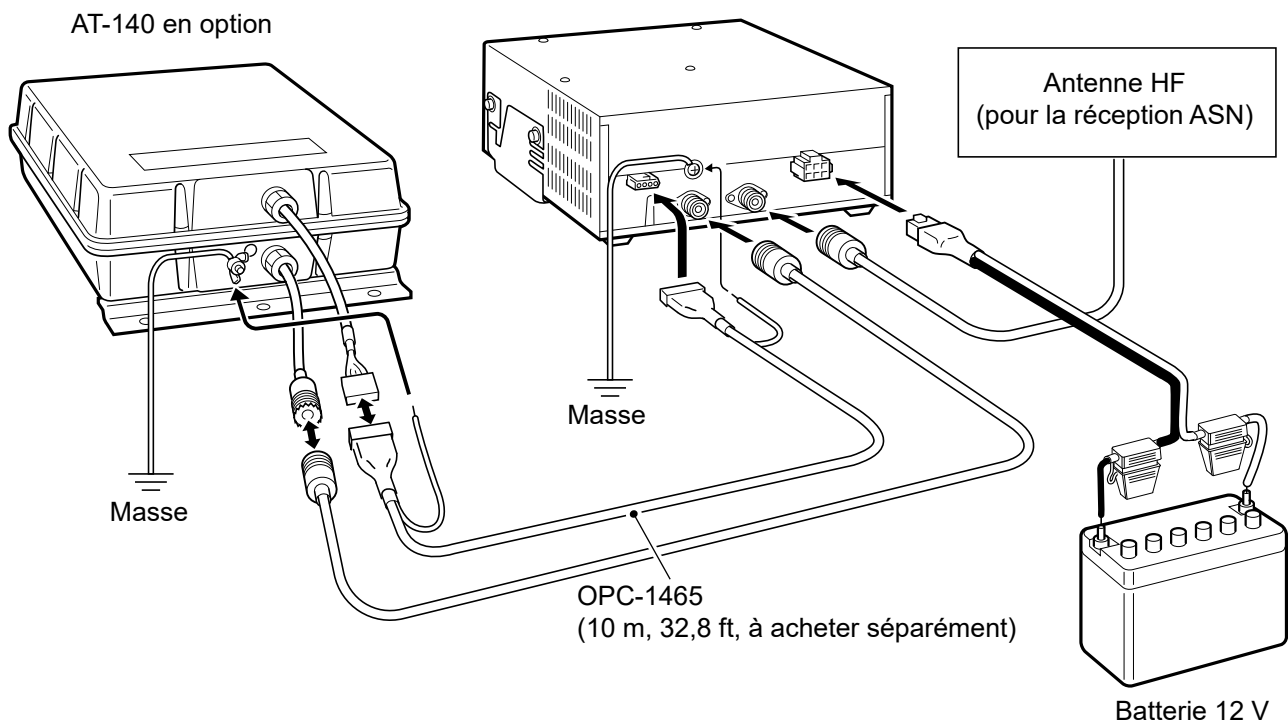

#### ATTENTION :

- Après avoir raccordé une antenne, les câbles de commande du coupleur, un haut-parleur externe, ou un récepteur GPS, couvrez les connecteurs de ruban auto-agglomérant comme indiqué ci-dessous, pour empêcher l'infiltration d'eau dans la connexion.
- **NE PAS** tirer sur l'antenne et les réceptacles du câble de commande. Cela risquerait de causer la déconnexion du câble (dans l'unité du coupleur), des dommages à l'intérieur du connecteur, ou une mauvaise connexion.

**REMARQUE :** Déconnectez la batterie de l'unité principale IC-M803, ou chargez la batterie au mouillage, sinon la batterie risque de se décharger.

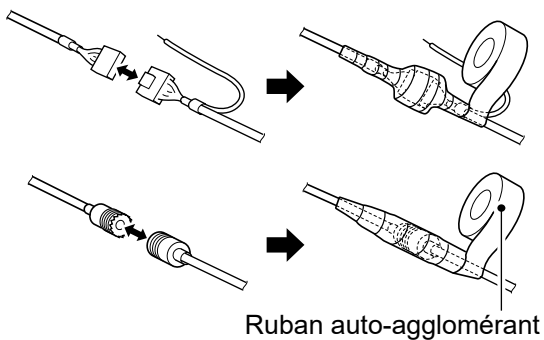

## ■ Raccordement à la terre

L'émetteur-récepteur et le dispositif d'accord d'antenne doivent disposer d'un raccordement RF à la masse adéquat. Autrement, cela risquerait de réduire l'efficacité de l'émetteur-récepteur et du dispositif d'accord d'antenne. De même, une électrolyse, des chocs électriques et des interférences avec d'autres appareils risquent de se produire.

Pour des résultats optimums, utilisez un collet en cuivre d'une largeur de 50 ou 75 mm et faites un raccordement aussi court que possible. Raccordez l'émetteur-récepteur et le coupleur d'antenne à un point de terre. Sinon, la différence de tension (au niveau RF) entre les 2 points de terre risque de provoquer une électrolyse.

**⚠ AVERTISSEMENT !** Lors de la mise à la terre d'une coque métallique, utilisez des anodes en zinc pour protéger la coque d'une électrolyse. Demandez à votre revendeur ou installateur des détails sur la mise à la masse RF.

### ATTENTION :

- **NE connectez PAS** l'émetteur-récepteur à un navire « mis à la terre positivement ». Sinon, l'émetteur-récepteur ne fonctionnera pas.
- Chaque unité externe, comme un PC, une imprimante etc., doit être correctement mise à la terre. Nous recommandons d'utiliser un large collet en cuivre.

### Meilleurs points et matériaux de mise à la terre

- Plaque de masse externe
- Écran en cuivre
- Feuille de cuivre

### Points de masse acceptables

- Montant en acier inoxydable
- À travers le mat
- À travers la coque
- Réservoir d'eau en métal

### Points de masse non souhaitables

- Bloc moteur
- Mise à la terre de batterie CC du navire

### Points de masse inutilisables

(Ces raccordements risquent de provoquer une explosion ou un choc électrique)

- Tuyau de gaz ou d'électricité
- Réservoir d'essence ou poêle de collecte d'huile

### Exemple de système à la masse

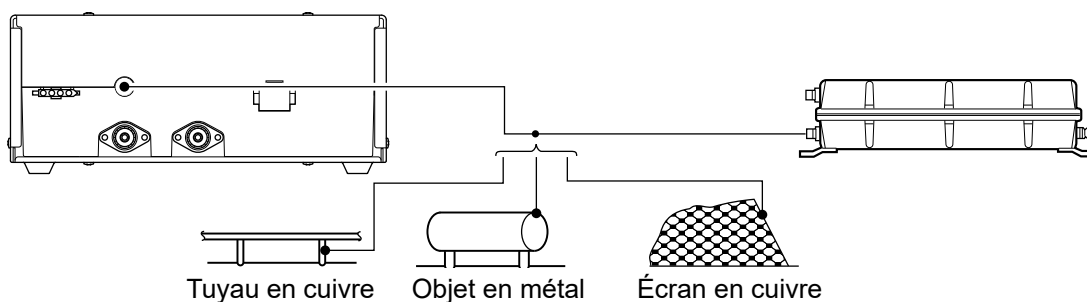

## ■ Source d'alimentation

L'émetteur-récepteur nécessite une alimentation CC régulée de 13,6 V et d'au moins 60 A.

Raccordez directement à une batterie 12 V dans votre navire à l'aide du câble d'alimentation CC fourni.

**ATTENTION :** Le câble d'alimentation CC fourni DOIT être utilisé pour alimenter l'émetteur-récepteur. ÉVITEZ de dépasser 3 m (10 ft.) de longueur de câble d'alimentation CC. Lorsqu'une longueur de plus de 3 m est nécessaire, utilisez un fil de calibre n° 6 ou similaire avec des fusibles de ligne, au lieu du câble d'alimentation CC fourni. Le câble doit être au maximum de 6 m (20 ft.).

### Connexion du câble d'alimentation CC

**REMARQUE :** Utilisez les bornes pour la connexion des câbles.

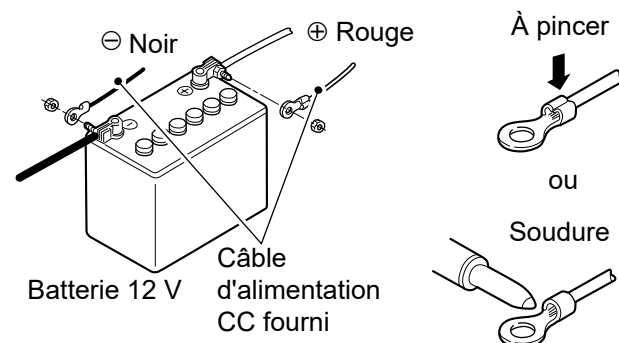

## ■ Antenne

La plupart des stations fonctionnent avec une antenne fouet ou à long fil. Cependant, ces antennes ne peuvent pas être raccordées directement à l'émetteur-récepteur car leur impédance risque de ne pas correspondre au connecteur d'antenne de l'émetteur-récepteur.

**⚠ DANGER TENSION À HAUTES RF ! NE JAMAIS** toucher une antenne pendant une transmission. Cela risquerait de provoquer un choc électrique ou des brûlures.

Même avec une antenne appariée à 50 Ω, toutes les bandes maritimes peuvent ne pas être pleinement utilisables. L'apparieur d'antenne et le syntoniseur d'antenne suivants peuvent être utiles pour une installation correcte de l'antenne.

### ◇ APPARIEUR D'ANTENNE MN-100/MN-100L

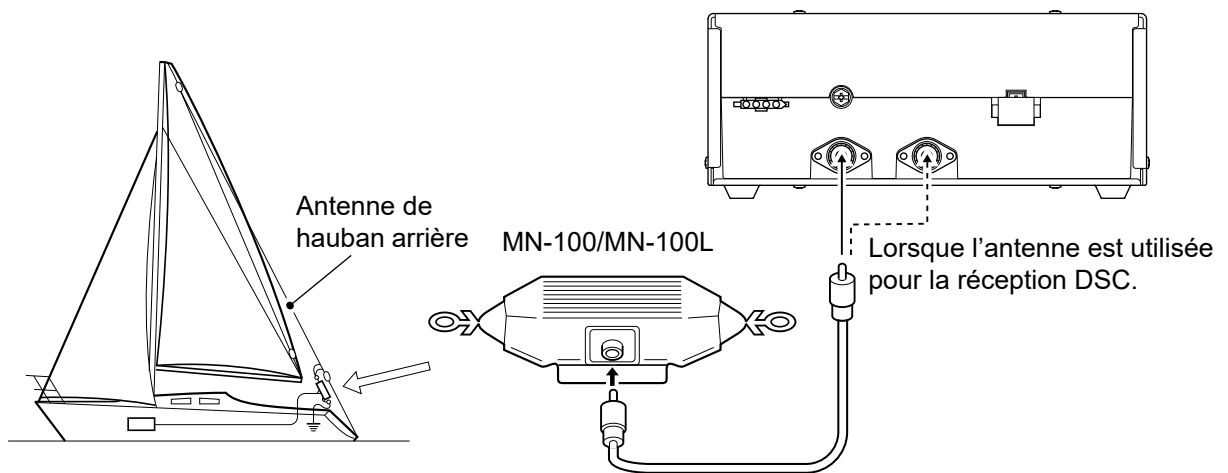

### ◇ COUPLEUR D'ANTENNE AUTOMATIQUE AT-130/AT-120/AH-3

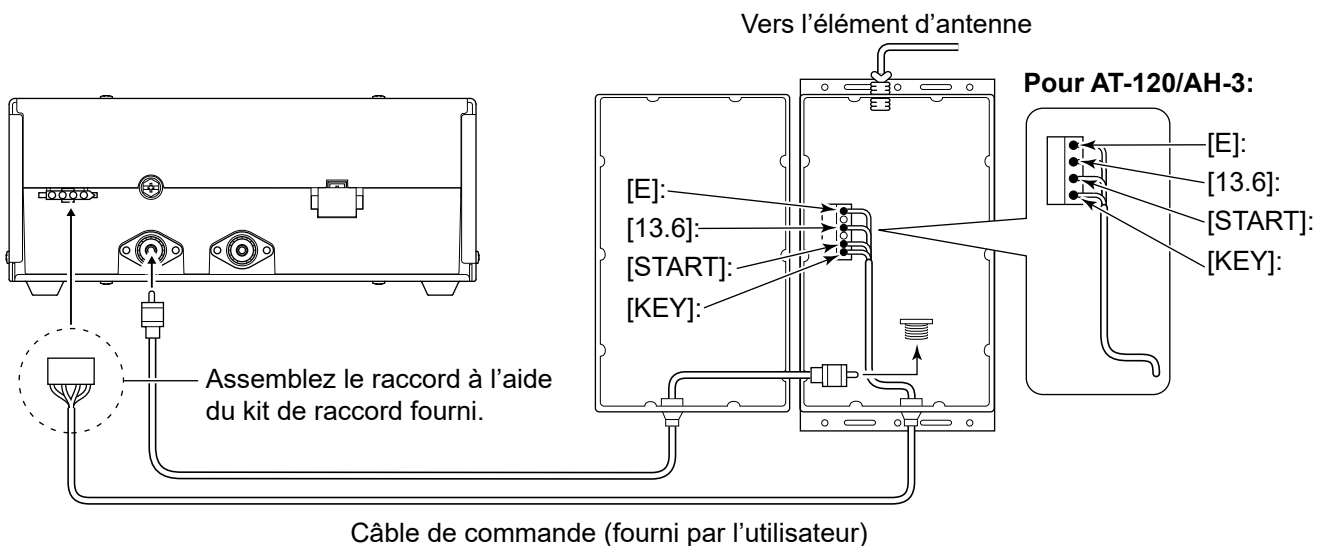

### ◇ Syntoniseur non-Icom

Certains syntoniseurs non-Icom peuvent être utilisés avec l'IC-M803. Demandez à votre revendeur si vous souhaitez en connecter un.

### ◇ COUPLEUR D'ANTENNE AUTOMATIQUE AT-140

Voir « Raccordements du panneau arrière. »



## ■ Montage

### ◇ Emplacement de montage

Sélectionnez un emplacement avec un accès facile à la télécommande pour la sécurité de la navigation, disposant d'une bonne ventilation et non exposé au embruns. La télécommande doit être dans votre champ de vision lors de son utilisation.

**ATTENTION : POSITIONNEZ** l'émetteur-récepteur et le microphone à au moins 1 mètre (3,3 pies) de distance du compas de navigation magnétique de votre navire.

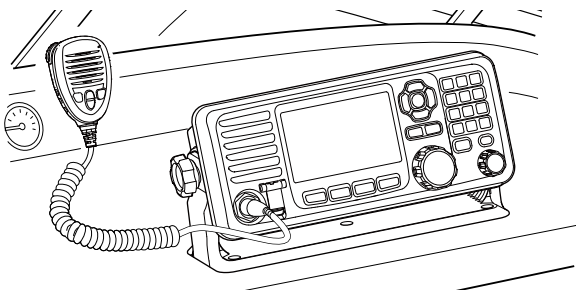

### ◇ Montage de la télécommande

Vous pouvez monter la télécommande sur un tableau de bord à l'aide du support de montage fourni avec l'émetteur-récepteur.

1. Fixez solidement le support à une surface ayant une épaisseur de plus de 10 mm et qui supporte plus de 2 kg (4,4 lb), à l'aide des 5 vis fournies (5 × 20 mm).
2. Fixez la télécommande au support de façon à ce que la face de la télécommande soit dans votre champ de vision lors de son utilisation.  
① Ajustez l'angle d'affichage pour faciliter la lecture.
3. Fixez les boutons fournis des deux côtés de la télécommande.

#### Exemple de montage

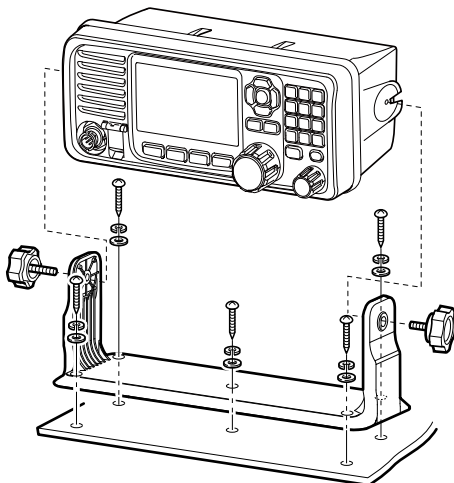

### ◇ Montage de l'unité principale

Vous pouvez monter l'unité principale à l'aide du support de montage fourni avec l'émetteur-récepteur.

**⚠ AVERTISSEMENT ! NE JAMAIS** monter l'unité principale de l'émetteur-récepteur au-dessus de la tête. Le poids de l'unité principale est d'environ 4,41 kg (9,7 lb), et elle pourrait facilement tomber en raison des vibrations ou du choc des vagues. L'unité doit uniquement être montée sur une surface dure et plate.

1. Fixez solidement le support sur une surface qui supporte plus de 10 kg (22 lb) à l'aide des 4 vis fournies (5 × 20 mm).
2. Fixez l'unité principale au support.
3. Fixez les 4 boulons (5 × 8 mm) fournis avec le kit de montage des deux côtés de l'unité principale. (Couple : 3 N•m)

#### Exemple de montage

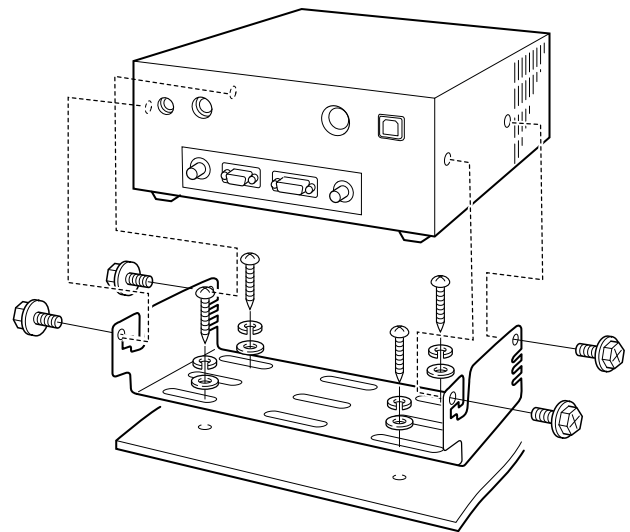

### ■ Remplacement du fusible

#### ◇ Fusible de circuit

L'émetteur-récepteur dispose de 1 fusible pour protéger les circuits internes.

Si l'émetteur-récepteur cesse de fonctionner, et seulement après avoir confirmé qu'un fusible a sauté, vérifiez les fusibles ci-dessous.

- Unité de circuits : APS 58 V 5 A

#### ATTENTION :

- Débrancher le câble d'alimentation CC de l'émetteur-récepteur avant le remplacement d'un fusible.
- **NE JAMAIS** utiliser de fusibles qui n'ont pas été spécifiés.

1. Dévissez les 8 vis du couvercle supérieur comme indiqué ci-dessous, puis retirez le couvercle.

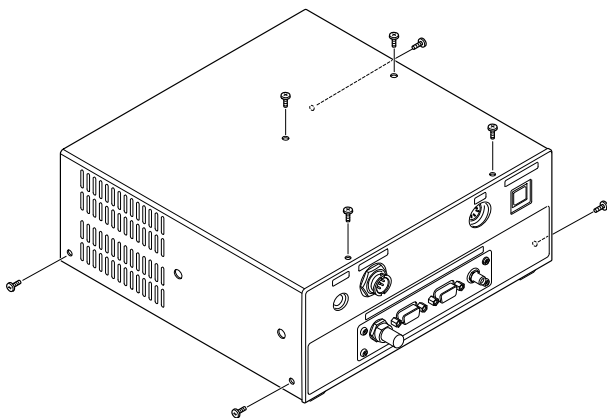

2. Dévissez les 8 vis des couvercles blindés PA, puis ouvrez le couvercle.
  - Le ventilateur de refroidissement est fixé au couvercle blindé PA.
  - Déplacez le câble coaxial, comme indiqué dans le schéma.
  - Veillez à ce que les câbles d'alimentation du ventilateur de refroidissement soient toujours connectés.

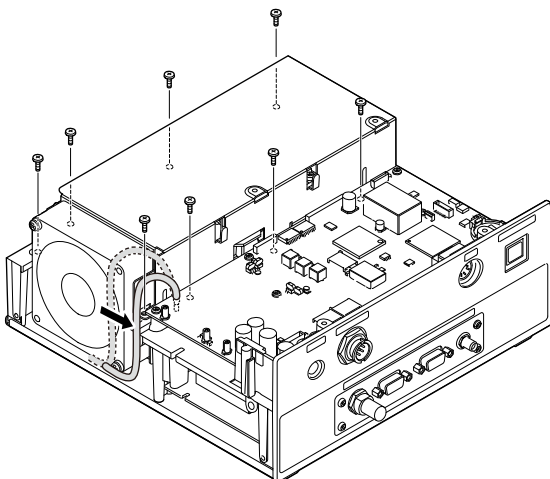

3. Remplacer les fusibles du système de circuits comme indiqué ci-dessous.

Fusible de l'unité de circuits

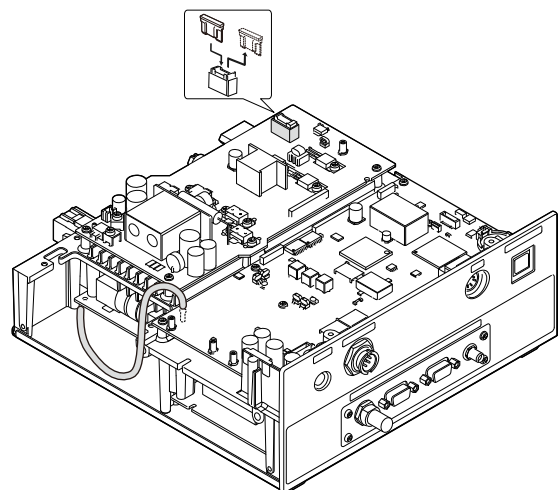

**ATTENTION :** Débrancher le câble d'alimentation CC de l'émetteur-récepteur avant le remplacement d'un fusible.

4. Remettez en place le couvercle blindé PA, le câble coaxial et le couvercle supérieur dans leurs positions d'origine.

### ◇ Fusibles du câble d'alimentation CC

Si un fusible saute, ou si l'émetteur-récepteur s'arrête de fonctionner, rechercher et réparer la cause du problème. Puis remplacer le fusible endommagé par un nouveau fusible à la tension adéquate.

① Des fusibles de rechange sont fournis avec l'émetteur-récepteur.

Les fusibles sont installés dans le câble d'alimentation CC pour protéger l'émetteur-récepteur.

- Câble d'alimentation CC : ATC 32 V 30 A

#### ATTENTION :

- Débrancher le câble d'alimentation CC de l'émetteur-récepteur avant le remplacement d'un fusible.
- **NE JAMAIS** utiliser de fusibles qui n'ont pas été spécifiés.

Voir l'illustration suivante pour remplacer les fusibles du câble d'alimentation CC.

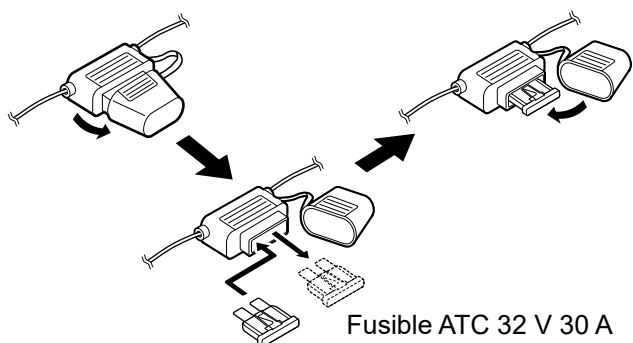

## ■ Informations sur les connecteurs

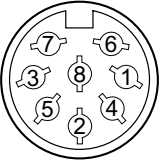
ACC	Broche	Nom de la broche	Description	Spécifications
	1	CWK	Entrée de saisie CW et FSK.	Niveau d'entrée : -0,5 à 0,8 V
	2	AF GND	Ligne de terre pour le signal AF.	-
	3	SEND	Broche entrée/sortie. Mettre cette broche à la terre pour transmettre.	Niveau de mise à la terre : -0,5 à 0,8 V Courant d'entrée : Moins de 20 mA
	4	MOD	Entrée modulateur. Utilisable lorsque la broche 3 est mise à la terre.	Impédance d'entrée : Plus de 10 kΩ Niveau d'entrée : 100 mV rms
	5	AF	Sortie détecteur AF. Fixé, quelle que soit la position de [VOL].	Impédance de sortie : inférieure à 4,7 kΩ Niveau de sortie : 100 - 300 mV
	6	NC	Aucune connexion.	-
	7	13.6 V	Sortie 13,6 V quand l'appareil est allumé.	Courant de sortie : 1 A maximum
	8	ALC	Tension d'entrée ALC.	Tension de commande : -3 à 0 V Impédance d'entrée : Plus de 10 kΩ
	*	DC GND	Mise à la terre normale.	-

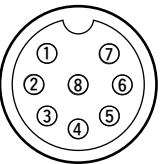
MICROPHONE	Broche	Nom de la broche	Description	Spécifications
	1	MIC+	Entrée audio du microphone.	Impédance d'entrée : 1,74 kΩ ± 20%
	2	NC	Aucune connexion.	-
	3	AF1	Sortie AF commandée par [VOL]. Connecté à la broche 4 dans le microphone.	-
	4	AF2	Entrée AF. Connecté à la broche 3 dans le microphone.	-
	5	PTT	Entrée commutateur PTT.	Lorsqu'il est mis à la terre, transmet.
	6	GND	Raccordé à la masse.	-
	7	MIC-	Masse coaxiale pour MIC+.	-
	8	AF-	Masse coaxiale pour AF1 et AF2.	-

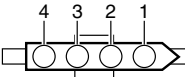
TUNER	Broche	Nom de la broche	Description	Spécifications
	1	KEY	Entrée du signal de la touche.	-0,5 à 0,8 V pendant le couplage.
	2	START	Sortie du signal de démarrage/débit.	8 V, 0 V (100 ms) comme signal de démarrage.
	3	13.6 V	Sortie 13,6 V.	Courant maximum : 2 A
	4	E	Masse négative.	Borne de mise à la terre pour les signaux ci-dessus.

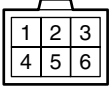
DC 13.6 V	Broche	Nom de la broche	Description	Spécifications
	1-3	⊕	Entrée CC ⊕.	Consommation électrique maximale : 30 A typique.
	4-6	⊖	Entrée CC ⊖.	–

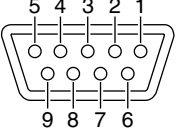
AF/MOD	Broche	Nom de la broche	Description	Spécifications
	1	MOD+	MEntrée de modulation depuis une borne externe.	Impédance d'entrée : Plus de 600 Ω Niveau d'entrée : Environ 0,77 V rms
	2	MOD-	Masse coaxiale pour MOD+.	–
	3	GND	Mise à la terre de l'équipement numérique.	–
	4	AF+	Sortie du détecteur AF depuis une borne externe.	Impédance de sortie : Inférieure à 600 Ω Niveau de sortie : Plus de 770 mV rms
	5	AF-	Masse coaxiale pour AF+.	–
	6	GND	Mise à la terre de l'équipement numérique.	–
	7	NC	Aucune connexion.	–
	8	SEND	Mettre cette broche à la terre pour transmettre.	Niveau de terre : -0,5 to 0,8 V Courant d'entrée : Moins de 20 mA
	9	GND	Mise à la terre de l'équipement numérique.	–

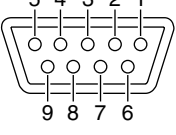
REMOTE	Broche	Nom de la broche	Description
	1	DCD	Borne d'entrée pour la détection de porteuse.
	2	RXD	Borne d'entrée pour la réception de données.
		NMEA-OUT	Sortie de données NMEA 0183 version 4.10.
	3	TXD	Émet des données de transmission.
		NMEA-IN	Entrée de données NMEA 0183 version 4.10.
	4	DTR	Émet un signal prêt de borne de données.
	5	GND	Raccordé à la masse.
	6	DSR	Borne d'entrée pour un signal prêt de configuration des données.
	7	RTS	Émet des données de demande de transmission.
8	CTS	Borne d'entrée pour les données prêt à émettre.	
9	NC	Aucune connexion.	

GPS-DATA	Broche	Nom de la broche	Description
	1	NMEA ⊕	Entrée de données NMEA 0183 version 4.10 ⊕.
	2	NMEA ⊖	Terre pour les données NMEA ⊕.

## ■ Caractéristiques

### ◇ Généralités

- Fréquences couvertes :
 

RX	0,5 ~ 29,9999 MHz (en continu)
TX	1,6 ~ 2,9999 MHz, 4,0 ~ 4,9999 MHz,
	6,0 ~ 6,9999 MHz, 8,0 ~ 8,9999 MHz,
	12,0 ~ 13,9999 MHz, 16,0 ~ 17,9999 MHz,
	18,0 ~ 19,9999 MHz, 22,0 ~ 22,9999 MHz,
	25,0 ~ 27,5000 MHz
- DSC (RX) : 2,1875 MHz, 4,2075 MHz, 6,3120 MHz, 8,4145 MHz, 12,5770 MHz, 16,8045 MHz
- Mode:
 

RX/TX	J3E (USB/LSB), J2B (AFSK), F1B (FSK), A1A (CW)
RX uniquement	H3E (AM)
DSC	J2B
- Le nombre de canaux :
 

Canaux utilisateur :	160
Canaux simplex UIT SSB :	72
Canaux duplex UIT SSB :	249
Canaux UIT FSK :	193
Canaux pour email :	160
- Connecteur d'antenne : SO-239 × 2
- Impédance de l'antenne : 50 Ω (asymétrique)
- Stabilité de fréquence :
 

Émetteur-récepteur	±10 Hz
DSC	±10 Hz
- Exigences d'alimentation électrique : 13,6 V DC ±15% (négatif à la terre)
- Consommation :
 

RX	Moins de 3,0 A (à la sortie audio maximale)
TX	Moins de 30 A (à la puissance de sortie maximale)
- Plage de température d'utilisation : -20°C ~ +55°C (-4°F ~ +131°F)
- Dimensions (protubérances non incluses) :
 

Unité principale	240 (L) × 94 (H) × 238 (P) mm,
	9,4 (L) × 3,7 (H) × 9,4 (P) in
Contrôleur	274 (L) × 114 (H) × 86 (P) mm,
	10,8 (L) × 4,5 (H) × 3,4 (P) in
- Poids (approximatif) :
 

Unité principale	4,41 kg (9,7 lb)
Contrôleur	760 g (1,7 lb)

**REMARQUE** : Les plages de température utilisables des DISPOSITIFS D'ACCORD D'ANTENNE AT-140, AT-130, AT-120, et AH-3 sont différentes de celles du IC-M803.

- AT-140/AT-130/AT-120: -30°C ~ +60°C (-22°F ~ +140°F).
- AH-3: -10°C ~ +60°C (+14°F ~ +140°F).

### ◇ Émetteur

- Puissance de sortie : 1,6 ~ 27,5000 MHz 150/100/60/20 W PEP (Sélectionnable)
- Rayonnements non essentiels (à la puissance maximale) : Moins de -62 dB pour la puissance de sortie de crête
- Suppression de la porteuse (à la puissance maximale) : Plus de 40 dB pour la puissance de sortie de crête
- Suppression de la bande latérale non désirée (à la puissance maximale) : Plus de 55 dB pour la puissance de sortie de crête (avec une entrée AF de 1 500 Hz)

### ◇ Récepteur

- Sensibilité :
 

RX	J3E, A1A	0,5 ~ 1,5999 MHz	30 dBμV emf (20 dB SINAD) / 16 dBμV (10dB S/N)
		1,6 ~ 1,7999 MHz	13 dBμV emf (20 dB SINAD) / -1 dBμV (10dB S/N)
		1,8 ~ 29,9999 MHz	8 dBμV emf (20 dB SINAD) / -6 dBμV (10dB S/N)
J2B, F1B	H3E	1,6 ~ 1,7999 MHz	4 dBμV emf (20 dB SINAD) / -10 dBμV (10dB S/N)
		1,8 ~ 29,9999 MHz	-1 dBμV emf (20 dB SINAD) / -15 dBμV (10dB S/N)
		0,5 ~ 1,5999 MHz	44 dBμV emf (20 dB SINAD) / 30 dBμV (10dB S/N)
DSC (RX)	H3E (à 1,000 MHz)	1,6 ~ 1,7999 MHz	30 dBμV emf (20 dB SINAD) / 16 dBμV (10dB S/N)
		1,8 ~ 3,9999 MHz	24 dBμV emf (20 dB SINAD) / 10 dBμV (10dB S/N)
		6 dBμV emf (20 dB SINAD) / -8 dBμV (10dB S/N) / -6 dBμV emf (à 1% du taux d'erreur)	
- Sensibilité squelch (compteur S) :
 

J3E (à 12,230 MHz)	Moins de +20 dBμV (seuil) Moins de +90 dBμV (étroit)
H3E (à 1,000 MHz)	Moins de +30 dBμV (seuil) Moins de +110 dBμV (étroit)
- Rejet des réponses parasites :
 

RX	Plus de 70 dB (0,5 ~ 29,9999 MHz)
DSC	Plus de 70 dB
- Puissance de sortie audio : 4 W à 10 % de distorsion avec une charge de 4 Ω
- Plage variable de CLARITY : ±150 Hz

① Toutes les caractéristiques énoncées peuvent faire l'objet de modifications sans notification ni obligation.

## ■ Dimensions de l'émetteur-récepteur

Unité : mm (pouce)

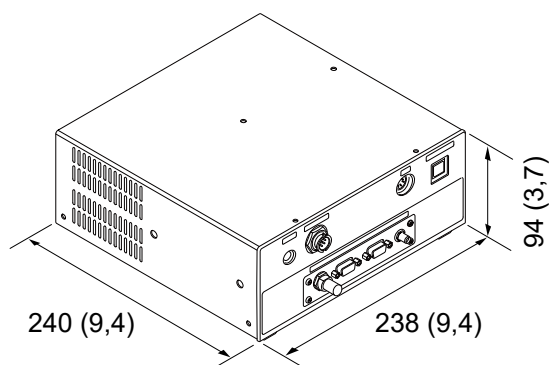
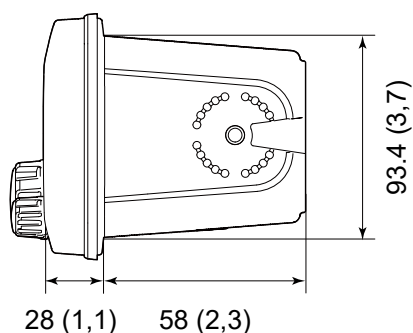
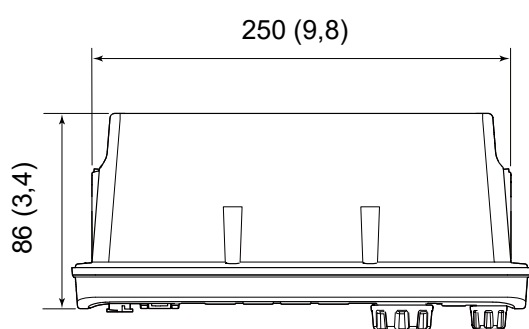
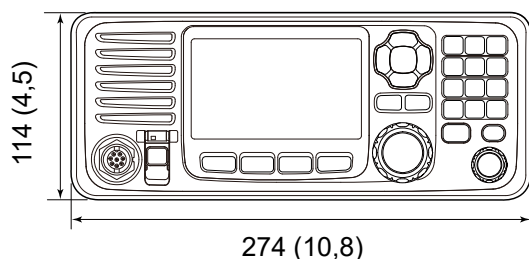

## ■ Options

### ◇ Dispositif d'accord d'antenne

- COUPLEUR D'ANTENNE AUTOMATIQUE **AT-130/AT-140**  
Adapte l'émetteur-récepteur à une antenne filaire longue avec une faible perte d'insertion.

### ◇ Antenne

- ANTENNE DIPÔLE PLIÉE **AH-710**  
Couvre la bande de 1,9 à 30 MHz.  
A un connecteur SO-239. Facile à monter (construction sans pliure).

### ◇ Apparieur d'antenne

- APPARIEUR D'ANTENNE **MN-100**  
Apparie l'émetteur-récepteur à une antenne dipôle. Couvre toutes les bandes HF de 1,5 à 30 MHz. 8 m (26,2 ft) × 2 fils d'antenne fixés.
- APPARIEUR D'ANTENNE **MN-100L**  
Apparie l'émetteur-récepteur à une antenne à long fil. Couvre toutes les bandes HF de 1,5 à 30 MHz. 15 m (49,2 ft) × 1 fil d'antenne fixé.

### ◇ Microphone

- MICROPHONE **HM-214H**  
Microphone étanche et dynamique IPX8. Identique à celui fourni.

### ◇ Autres

- HAUT-PARLEUR EXTERNE **SP-24**  
Haut-parleur externe 4 x 4 pouces.  
Impédance d'entrée : 4 Ω  
Puissance d'entrée maximale : 7 W
- KIT DE MONTAGE FLUSH **MB-75**  
Pour monter le contrôleur ou le HAUT-PARLEUR EXTERNE SP-24 sur un panneau.
- CÂBLE DE COMMANDE BLINDÉ **OPC-1465**  
Le câble de commande blindé de 10 mètres (32,8 pies) relie AT-140 à l'émetteur-récepteur.
- LOGICIEL DE PROGRAMMATION **CS-M803**
- CÂBLE DE PROGRAMMATION **OPC-478UC**

**Count on us!**

